



EVROPSKÁ UNIE
Evropský fond pro regionální rozvoj
Integrovaný regionální operační program



MINISTERSTVO
PRO MÍSTNÍ
ROZVOJ ČR

KUPNÍ SMLOUVA

číslo kupujícího: INV/2020/22

číslo prodávajícího:

Tato Kupní smlouva (dále jen „**Smlouva**“) je uzavřena ve smyslu ustanovení § 2079 a násl. zákona č. 89/2012 Sb., občanského zákoníku, ve znění pozdějších předpisů (dále jen „**Občanský zákoník**“)

Město Bílina

sídlo: Břežánská 50/4, 418 01 Bílina
IČ: 00266230
DIČ: CZ00266230
zastoupený: Mgr. Zuzanou Schwarz Bařtipánovou, starostkou města
(dále jen „**kupující**“)

a

ESO R-Market spol. s r.o.
se sídlem: Kostelní 461, 768 24 Hulín
IČO: 49966626
DIČ: CZ 49966626
Zastoupený: Ing. Eva Jordánová, jednatel
Zapsaný v obchodní rejstříku vedeném Krajským soudem v Brně, sp. zn. 13231
Bankovní spojení: ČSOB, a.s.]
Číslo účtu: 155637559/0300

(dále jen „**prodávající**“)

dále společně též jen „**smluvní strany**“

I. **Předmět Smlouvy**

- 1.1. Smluvní strany uzavírají tuto smlouvu jako výsledek zadávacího řízení na zakázku „**ZŠ Za Chlumem - Odborné učebny a bezbariérové řešení školy - vnitřní vybavení – část B Atypický mobiliář**“, zadávanou jako podlimitní veřejnou zakázku na dodávky ve zjednodušeném podlimitním řízení dle zákona č. 134/2016 Sb., o zadávání veřejných zakázek, ve znění pozdějších předpisů a dle Pravidel pro žadatele a příjemce, Přílohy č. 3: Metodickým pokynem pro oblast zadávání zakázek pro programové období 2014 – 2020 Integrovaného regionálního operačního programu.
- 1.2. Kupující je příjemcem dotace na projekt „ZŠ Za Chlumem, odborné učebny a bezbariérové řešení školy“, registrační číslo projektu CZ.06.4.59/0.0/0.0/16_075/0008936 (dále jen „projekt“). Projekt je spolufinancován z Integrovaného regionálního operačního programu (IROP) prostřednictvím komunitně vedeného místního rozvoje.
- 1.3. Prodávající se v rozsahu a za podmínek stanovených touto Smlouvou zavazuje dodat Kupujícímu zboží, které je blíže specifikováno v **Příloze č. 1** této Smlouvy (dále též souhrnně označováno jako „**Zboží**“) a v položkovém rozpočtu, který je **Přílohou č. 2** této Smlouvy. **Zboží musí být dodáno v souladu s podmínkami a požadavky kupujícího (zadavatele), které kupující stanovil v rámci zadávacího řízení, které předcházelo uzavření této Smlouvy. Zboží musí být dodáno rovněž v souladu s platnými právními předpisy.**
- 1.4. Prodávající se zavazuje odevzdat kupujícímu Zboží a umožnit mu nabýt vlastnické právo ke Zboží, a kupující se zavazuje Zboží, za podmínek této Smlouvy, převzít a zaplatit prodávajícímu kupní cenu uvedenou v čl. V této Smlouvy.
- 1.5. Součástí dodávky Zboží je dále dodání příslušných dokumentací ke Zboží včetně návodů k použití, uživatelských příruček a manuálů a návodů k obsluze v českém jazyce v tištěné podobě, záručních listů a případné prohlášení o shodě, jakož i případných dalších dokladů prokazujících zejména splnění všech zákonných podmínek u dodávaného Zboží.
- 1.6. Součástí povinností prodávajícího je i doprava Zboží do místa dodání, montáž a instalace těch prvků předmětu plnění, u kterých je to zapotřebí k tomu, aby mohly být užívány za účelem, kterému slouží. Předmět plnění bude dodán nový s tím, že všechny jeho prvky budou funkční, nebudou poškozené ani vadné a budou způsobilé k užívání Zboží. Součástí dodávky Zboží je rovněž předvedení funkcí Zboží, případně zaškolení kupujícího a jím určených osob, pokud to je pro řádné užívání Zboží potřebné. Skutečnost, zda je nutné provést zaškolení ohledně Zboží, si vyhrazuje kupující.
- 1.7. Smluvní strany sjednávají, že na vztah touto Smlouvou založený se neuplatní ust. § 2126 občanského zákoníku týkající se svépomocného prodeje, tj. smluvní strany si sjednávají, že v případě prodlení jedné strany s převzetím Zboží či s placením za Zboží, nevzniká druhé smluvní straně právo Zboží po předchozím upozornění na účet prodávající strany prodat.

II. **Předání Zboží**

- 2.1. Prodávající se zavazuje, že dodá kupujícímu Zboží a splní veškeré povinnosti dle čl. I. této Smlouvy ke Zboží nejpozději **do 15.8.2020**.
- 2.2. Kupující zajistí přístup pro osoby Prodávajícího provádějící tyto činnosti do prostor místa plnění v rozsahu nezbytném pro plnění smlouvy. Prodávající je povinen avizovat oprávněné osobě Kupujícího ve věcech plnění smlouvy dodání vybavení dle této smlouvy do místa plnění e-mailem či telefonicky min. 5 dnů předem.

- 2.3. O předání a převzetí Zboží bude smluvními stranami sepsán Protokol o předání a převzetí Zboží, který bude podepsán oprávněnými zástupci obou smluvních stran. Součástí Protokolu o předání a převzetí Zboží bude potvrzení o splnění všech povinností prodávajícího dle čl. I. této Smlouvy. Kupující je oprávněn odepřít převzetí Zboží v případě, že toto vykazuje nedostatky či vady.
- 2.4. Dnem podpisu předávacího protokolu dle čl. 2.3 této Smlouvy přechází z prodávajícího na kupujícího vlastnické právo ke Zboží. Nebezpečí škody na Zboží nese až do přechodu vlastnického práva na kupujícího prodávající.
- 2.5. Místem plnění (dodání) je Bílina, ZŠ Za Chlumem 824 pokud nebude mezi smluvními stranami písemně sjednáno jinak.

III.

Základní povinnosti kupujícího

Kupující zaplatí prodávajícímu kupní cenu za Zboží v souladu s ustanoveními čl. V této smlouvy.

IV.

Základní povinnosti prodávajícího, záruka

- 4.1. Smluvní strany tímto sjednávají, že záruka za jakost zboží činí **nejméně 24 měsíců**. Záruční doba počíná běžet ode dne řádného předání a převzetí Zboží včetně dokumentace kupujícím bez vad a nedodělků a po splnění všech povinností prodávajícího ke Zboží, které vyplývají z čl. I této Smlouvy.
- 4.2. Zárukou za jakost se prodávající zavazuje, že Zboží bude po dobu běhu záruční lhůty způsobilé k použití pro obvyklý účel a že si uchová obvyklé vlastnosti.
- 4.3. Kupující je povinen telefonicky nebo písemně (emailem) prostřednictvím kontaktní osoby ohlásit prodávajícímu (kontaktní osobě) záruční vady neprodleně poté, co je zjistí. Záruční vada je včas uplatněna odesláním ohlášení i v poslední den záruční doby.
- 4.4. V záruční lhůtě je prodávající povinen odstraňovat reklamované vady, popřípadě uspokojit jiný nárok kupujícího z vadného plnění, a to tak, že prodávající je povinen diagnostikovat vadu Zboží nejpozději do 3 pracovních dní od oznámení vady kupujícím prodávajícímu. V případě, že se jedná o běžnou vadu, je povinností prodávajícího odstranit takovou vadu Zboží nejpozději do 5 pracovních dní od jejího určení prodávajícím. V případě složitějších vad, kdy je nutné např. objednat nějaký komponent Zboží apod., bude lhůta pro opravu vady stanovena formou písemného zápisu po dohodě obou smluvních stran.
- 4.5. V případě prodlení prodávajícího s dodáním Zboží a splněním veškerých povinností uvedených v čl. I. této smlouvy, je kupující oprávněn požadovat na prodávajícím zaplacení smluvní pokuty ve výši 0,1 % z celkové kupní ceny Zboží bez DPH, a to za každý i započatý den prodlení, čímž není dotčen nárok kupujícího na náhradu vzniklé újmy.
- 4.6. V případě nedodržení lhůty pro odstranění vady Zboží dle čl. 4 odst. 4.4 této Smlouvy, je Kupující oprávněn požadovat na Prodávajícím smluvní pokutu ve výši 500,-Kč za každý i započatý den prodlení s odstraněním příslušné vady Zboží v každém jednotlivém případě.
- 4.7. Kontaktní osobou oprávněnou jednat za smluvní strany ve věcech práv a povinností stanovených dle této Smlouvy, pokud nebude smluvními stranami písemně sděleno jinak, jsou osoby uvedené v čl. VII této Smlouvy.

V.

Kupní cena

- 5.1. Cena za předmět plnění dle článku I. této Smlouvy vychází z výběrového řízení a z nabídky prodávajícího, přičemž tato je v souladu se zákonem č.526/1990 Sb., o cenách,

ve znění pozdějších předpisů, a činí celkovou částku ve výši **513 173,- Kč bez DPH (slovy: pětsettrinácttisícdesátjednodesát tři korunčeských, DPH ve výši 107 766,30 Kč, včetně DPH 620 939,30 Kč. Jednotkové ceny Zboží jsou uvedeny v položkovém rozpočtu, který tvoří Přílohu č. 2 této Smlouvy.**

- 5.2. Cena Zboží bude kupujícím zaplacená na základě daňového dokladu – faktury vystavené prodávajícím po řádném dodání Zboží a splnění veškerých povinností prodávajícího uvedených v čl. I této Smlouvy. DPH bude určeno podle platných právních předpisů.
- 5.3. Kupní cena je sjednána jako nejvýše přípustná, včetně všech poplatků a veškerých dalších nákladů spojených s dodáním Zboží a splněním všech povinností prodávajícího, které vyplývají z této Smlouvy. Kupující nemá nárok na zvýšení ceny Zboží v souvislosti s dodávkou Zboží a plnění souvisejících povinností dle této Smlouvy.

VI.

Platební podmínky

- 6.1. Faktura musí obsahovat náležitosti daňového dokladu podle ust. § 435 občanského zákoníku, podle ust. § 7 zákona č. 90/2012 Sb., o obchodních společnostech a družstvech (zákon o obchodních korporacích), ve znění pozdějších předpisů, podle zákona č. 563/1991 Sb., o účetnictví, ve znění pozdějších předpisů, a podle ust. § 29 zákona č. 235/2004 Sb., o dani z přidané hodnoty, ve znění pozdějších předpisů a odkaz na tuto Smlouvu a číslo a název příslušného programu: Integrovaný regionální operační program, číslo projektu: **CZ.06.4.59/0.0/0.0/16_075/0008936**. Nedílnou přílohou faktury musí být kopie protokolu o předání a převzetí Zboží podepsaná oprávněnými zástupci obou smluvních stran.
- 6.2. Kupující zaplatí prodávajícímu kupní cenu Zboží převodem na účet ve lhůtě 30 dnů ode dne doručení řádného daňového dokladu, který bude splňovat náležitosti dle odst. 6.1 této Smlouvy.
- 6.3. Kupující nebude poskytovat prodávajícímu zálohu/zálohy.
- 6.4. Kupující může fakturu vrátit do data její splatnosti, pokud bude obsahovat nesprávné nebo neúplné náležitosti či údaje a to do 5 pracovních dnů po jejím obdržení, s uvedením důvodu vrácení. Dodavatel je povinen fakturu podle charakteru nedostatků, buď opravit, nebo nově vystavit. Oprávněným vrácením faktury přestává kupujícímu běžet původní lhůta splatnosti faktury a nová lhůta splatnosti začne běžet okamžikem doručení nové či opravené faktury. Kupující je oprávněn pozastavit úhradu kterékoliv platby v průběhu plnění této smlouvy, jestliže prodávající neplní termíny v této smlouvě stanovené.

VII.

Kontaktní osoby

- 7.1. Dalšími oprávněnými zástupci kupujícího při převzetí Zboží a ve věcech technických (dále jen „oprávnění zástupci kupujícího“) jsou:
Radek Bečvařík - technik investic, telefon 417 810 965, e-mail: becvarik@bilina.cz
- 7.2. Oprávněnými zástupci prodávajícího při převzetí Zboží a ve věcech technických jsou:
Tomáš Vrána telefon: 573351210 e-mail: info@nabytekdoskol.cz

VIII.

Ukončení smlouvy

- 8.1. Tato Smlouva může být ukončena dohodou smluvních stran nebo odstoupením od Smlouvy.

- 8.2. Odstoupit od Smlouvy lze pouze z důvodů stanovených ve Smlouvě nebo v Občanském zákoníku.
- 8.3. Od této Smlouvy může smluvní strana dotčená porušením povinnosti jednostranně odstoupit pro podstatné porušení této Smlouvy, přičemž za podstatné porušení této Smlouvy se zejména považuje:
- a) na straně kupujícího nezaplacení kupní ceny podle této Smlouvy ve lhůtě delší 90 dní po dni splatnosti příslušné faktury;
 - b) na straně prodávajícího, jestliže byť i část Zboží nebude řádně dodána v dohodnutém termínu;
 - c) na straně prodávajícího, jestliže Zboží nebude mít vlastnosti deklarované prodávajícím v této Smlouvě;
 - d) na straně prodávajícího, jestliže prodávající neodstraní vady ve lhůtě stanovené Smlouvou od písemného nahlášení vady kupujícím nebo v případě opakující se závady;
 - e) na straně prodávajícího, jestliže ve své nabídce v rámci veřejné zakázky, která předcházela uzavření této Smlouvy, uvedl informace nebo předložil doklady, které neodpovídají skutečnosti a měly nebo mohly mít vliv na výsledek zadávacího řízení.
- 8.4. Skončením účinnosti Smlouvy zanikají všechny závazky smluvních stran ze Smlouvy. Skončením účinnosti nebo jejím zánikem nezanikají nároky na náhradu újmy a zaplacení smluvních pokut sjednaných pro případ porušení smluvních povinností vzniklé před skončením účinnosti Smlouvy, a ty závazky smluvních stran, které podle Smlouvy nebo vzhledem ke své povaze mají trvat i nadále nebo u kterých tak stanoví zákon.

IX.

Další ujednání

- 9.1. Dodavatel je povinen uchovávat veškerou dokumentaci související s realizací projektu včetně účetních dokladů minimálně do konce roku 2030, pokud nestanovuje závazný právní předpis lhůtu delší.
- 9.2. Dodavatel je povinen minimálně do konce roku 2030 uchovávat veškerou dokumentaci související s realizací této Smlouvy včetně účetních dokladů a dále poskytovat požadované informace a dokumentaci související s realizací projektu zaměstnancům nebo zmocněncům pověřených orgánů (CRR, MMR ČR, MF ČR, Evropské komise, Evropského účetního dvora, Nejvyššího kontrolního úřadu, příslušného orgánu finanční správy a dalších oprávněných orgánů státní správy) a je povinen vytvořit výše uvedeným osobám podmínky k provedení kontroly vztahující se k realizaci projektu a poskytnout jim při provádění kontroly součinnost.
- 9.3. Dodavatel bere na vědomí, že se podle ustanovení § 2 písm. e) zákona č. 320/2001 Sb., o finanční kontrole ve veřejné správě a o změně některých zákonů (zákon o finanční kontrole) stává osobou povinnou spolupůsobit při výkonu finanční kontroly. Dodavatel je povinen zejména umožnit výkon veřejnoprávní kontroly a poskytnout veškerou potřebnou součinnost poskytovateli dotace a všem příslušným orgánům při výkonu jejich kontrolních oprávnění. Toto ustanovení platí také pro všechny poddodavatele dodavatele.

X.

Závěrečná ustanovení

- 10.1. Tato Smlouva nabývá platnosti okamžikem podpisu oprávněnými zástupci obou smluvních stran a účinnosti dnem uveřejnění této Smlouvy vč. jejích příloh v registru smluv v souladu se zák. č. 340/2015 Sb., o registru smluv, ve znění pozdějších předpisů.
- 10.2. Smluvní pokuty uplatňované dle této Smlouvy jsou splatné do třiceti (30) dní od data, kdy byla povinné straně doručena písemná výzva k zaplacení smluvní pokuty ze strany oprávněné strany, a to na účet oprávněné strany uvedený v záhlaví této Smlouvy.
- 10.3. Veškeré změny či doplnění Smlouvy lze učinit pouze na základě písemné dohody smluvních stran. Takové dohody musí mít podobu datovaných, číslovaných a oběma smluvními stranami podepsaných dodatků Smlouvy.
- 10.4. Nastanou-li u některé ze stran skutečnosti bránící řádnému plnění této Smlouvy, je povinna to ihned bez zbytečného odkladu oznámit druhé straně a vyvolat jednání zástupců kupujícího a prodávajícího.
- 10.5. Vztahuje-li se důvod neplatnosti jen na některé ustanovení Smlouvy, je neplatným pouze toto ustanovení, pokud z jeho povahy, obsahu anebo z okolností, za nichž bylo sjednáno, nevyplývá, že jej nelze oddělit od ostatního obsahu Smlouvy.
- 10.6. Smluvní strany budou vždy usilovat o smírné urovnání případných sporů vzniklých ze Smlouvy. Případné spory vzniklé z této Smlouvy budou řešeny podle platné právní úpravy věcně a místně příslušnými soudy České republiky.
- 10.7. Smlouva se vyhotovuje ve 4 (čtyřech) stejnopisech, z nichž každý má platnost originálu. Každá ze smluvních stran obdrží po 2 (dvou) stejnopisech.
- 10.8. Pokud nebylo v této smlouvě ujednáno jinak, řídí se právní vztahy z ní vyplývající zákonem č. 89/2012 Sb., občanský zákoník.
- 10.9. Pokud by některé z ustanovení této smlouvy bylo nebo se stalo neúčinným nebo neproveditelným, nebude tím dotčena platnost ostatních ustanovení této smlouvy. Smluvní strany se v takovém případě zavazují nahradit neúčinné nebo neproveditelné ustanovení takovým, které se podle smyslu a účelu nejvíce blíží hospodářskému účelu neúčinného nebo neproveditelného ustanovení.
- 10.10. Smluvní strany prohlašují, že tato smlouva byla uzavřena podle jejich svobodné a vážné vůle a nikoliv v tísní ani za nápadně nevýhodných podmínek. Účastníci smlouvy si tuto smlouvu přečetli, je jim znám její obsah a souhlasí s ním, což stvrzují vlastnoručními podpisy.
- 10.11. Účastníci smlouvy se dohodli, že text smlouvy je veřejně přístupnou listinou ve smyslu zákona č. 106/1999 Sb., o svobodném přístupu i informacím.
- 10.12. Svým podpisem souhlasí prodávající se zveřejněním smlouvy na internetových stránkách kupujícího a zároveň bere na vědomí, že znění smlouvy, včetně příloh podléhá zákonu č. 106/1999 Sb., o svobodném přístupu k informacím, v platném znění.
- 10.13. Smluvní strany souhlasí s tím, aby tato Smlouva byla vedena v evidenci smluv vedené městem Bílina, která bude přístupná dle zákona č. 106/1999 Sb., o svobodném přístupu k informacím, a která obsahuje údaje o smluvních stranách, předmětu smlouvy, číselné označení smlouvy a datum jejího uzavření
- 10.14. Smluvní strany prohlašují, že skutečnosti uvedené v této Smlouvě nepovažují za obchodní tajemství a udělují svolení k jejich zpřístupnění ve smyslu zákona č. 106/1999 Sb., o svobodném přístupu k informacím.
- 10.15. Tato smlouva byla schválena radou města dne 12.5.2020 č. usnesení 505.

10.16. Smluvní strany prohlašují, že si Smlouvu před jejím podpisem přečetly a s jejím obsahem bez výhrad souhlasí. Smlouva je vyjádřením jejich pravé, skutečné, svobodné a vážné vůle. Na důkaz pravosti a pravdivosti těchto prohlášení připojují oprávnění zástupci smluvních stran své vlastnoruční podpisy.

V Bílině dne

V Hulíně dne

Město Bílina

ESO R-Market spol. s r.o.

.....
Mgr. Zuzana Schwarz Bařtipánová
starostka města

.....
Ing. Eva Jordánová
Jednatel

Nedílnou součástí této Smlouvy je následující přílohy:

Příloha č. 1 – Technická specifikace Zboží
Příloha č. 2 – Položkový rozpočet Zboží

B - ATYPICKÝ MOBILIÁŘ

OZNAČENÍ: **B.01** NÁZEV: **SKŘÍŇ VYSOKÁ PROSKLENÁ**

půdorys

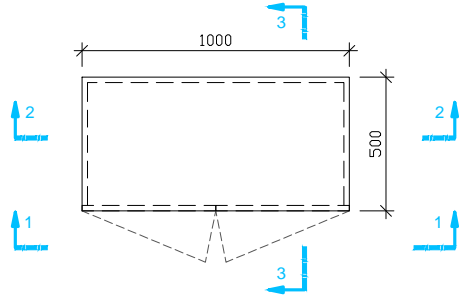

úchytky - schéma

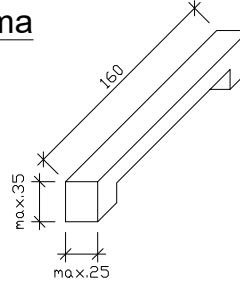

pohled 1 - 1

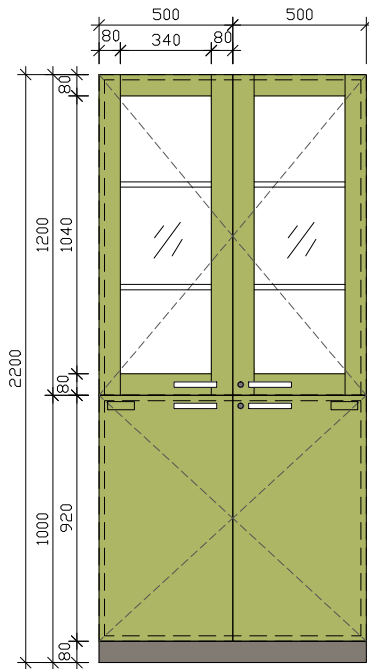

řez 2 - 2

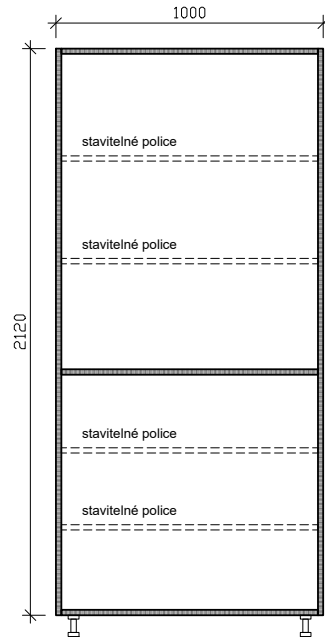

řez 3 - 3

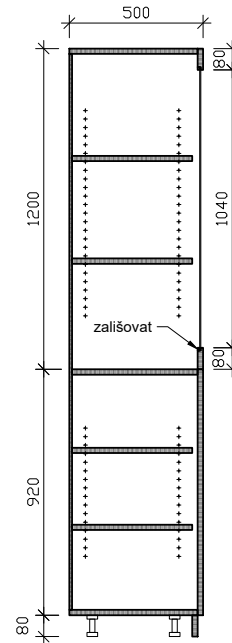

UMÍSTĚNÍ:	učebna
ROZMĚR:	1000 x 2200 x 500 mm (š. x v. x hl.), 4 police
POPIS:	Úložný systém pro školní pomůcky (2x plná dvířka, 2x prosklená dvířka).
KONSTRUKCE:	<p>Korpus a naložená dvířka</p> <ul style="list-style-type: none"> - DTD laminovaná deska tl. 18mm - ABS hrana 2mm, lepeno PUR lepidlem <p>Police</p> <ul style="list-style-type: none"> - DTD laminovaná deska tl. 18mm - zvýšená nosnost polic 50Kg - ABS hrana 2mm, lepeno PUR lepidlem - výškové stavitelné - rastr dírek á 32mm <p>Záda</p> <ul style="list-style-type: none"> - sololak tl. 3mm <p>Úchyty</p> <ul style="list-style-type: none"> - celokovová, broušená nerezová ocel bez povrchové úpravy - délka 160 mm - hranatá, tvar dle schématu <p>Sokl</p> <ul style="list-style-type: none"> - DTD laminovaná tl. 18mm, plech tl. 1,0mm, šířka 80mm lepený, nástřik šedá RAL 7048 Pearl mouse grey <p>Prosklení</p> <ul style="list-style-type: none"> - bezpečnostní vrstvené sklo s fólií tl.4mm, zasklívací lišta z vnitřní strany - zabroušená hrana
ÚPRAVA:	<p>Korpus</p> <ul style="list-style-type: none"> - laminovaná fólie, perlička, barva světle šedá NCS 0601-Y21R <p>Pohledové plochy</p> <ul style="list-style-type: none"> - laminovaná fólie, perlička, barva zelená NCS S2040-G60Y <p>Úchyty</p> <ul style="list-style-type: none"> - broušený nerez
KOVÁNÍ:	<p>Systémové kování</p> <ul style="list-style-type: none"> - 8x pant - otevírává dvířka naložená - uzamčení všech otevíravých dvířek na zámeček - 4x úchytky
VYBAVENÍ:	<ul style="list-style-type: none"> - rektifikační patky ±25mm - gumové dorazy dvířek - plastový popisný štítek (na každá plná dvířka)
POZN.:	<p>Skříň bude montována do sestavy dle výkresu interiéru. Jednotlivé díly sestavy kotvit mezi sebou. Sestavu kotvit do stěny tak, aby nemohlo dojít k jejímu překlopení.</p> <p>Sokl možné osadit v jednom kuse na celou sestavu.</p>
POČET KUSŮ	2

- VEŠKERÉ KÓTY JSOU POUZE ORIENTAČNÍ, PŘED VÝROBU A MONTÁŽÍ JE NUTNÉ PŘESNÉ ROZMĚRY OVĚŘIT NA STAVBĚ!
 - VEŠKERÉ UVEDENÉ VÝROBKY JSOU POUZE REFERENČNÍ, STANOVUJÍ STANDARD POŽADOVANÝ INVESTOREM A PROJEKTANTEM! PRO PLNĚNÍ VEŘEJNÉ ZAKÁZKY SE PŘIPOUŠTÍ POUŽITÍ KVALITATIVNĚ A TECHNICKY OBDOBŇNÝCH ŘEŠENÍ V SOULADU S PROJEKTEM A ARCHITEKTEM.
 - TABULKA VÝROBKŮ NENAHAZUJE DÍLENSKOU DOKUMENTACI. DÍLENSKOU DOKUMENTACI PŘEDLOŽÍ DODAVATEL ARCHITEKTOVI KE SCHVÁLENÍ, SOUČÁSTÍ JSOU VZORKY MATERIÁLŮ, VČETNĚ POVRCHOVÝCH ÚPRAV.
 - SOUČÁSTÍ DODÁVKY JE VEŠKERÝ MONTÁŽNÍ A KOMPLETAČNÍ MATERIÁL VČETNĚ DOPASOVÁNÍ K OKOLNÍM KONSTRUKCÍM.

B - ATYPICKÝ MOBILIÁŘ

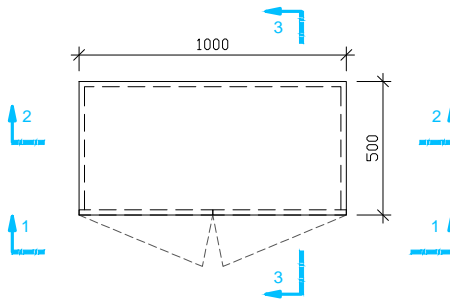
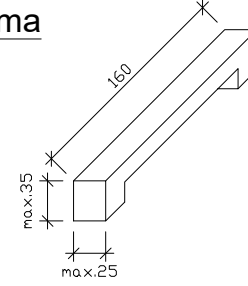
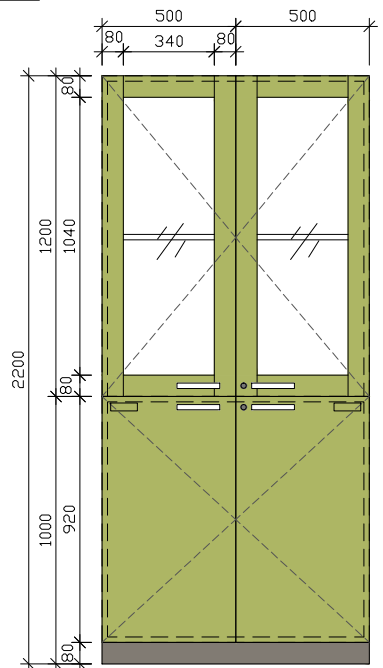
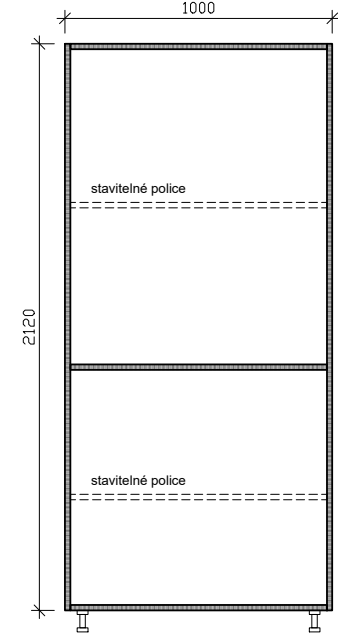
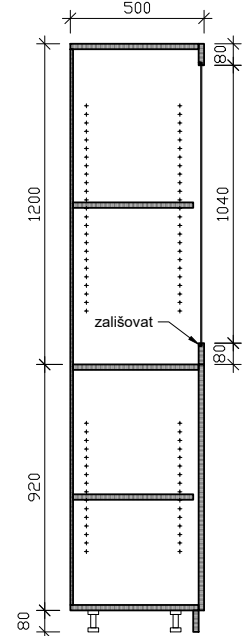
OZNAČENÍ:		NÁZEV:
B.02		SKŘÍŇ VYSOKÁ PROSKLENÁ
<p>půdorys</p>  <p>úchytka - schéma</p> 		<p>UMÍSTĚNÍ: učebna ROZMĚR: 1000 x 2200 x 500 mm (š. x v. x hl.), 2 police</p> <p>POPIS: Úložný systém pro školní pomůcky (2x plná dvířka, 2x prosklená dvířka).</p> <p>KONSTRUKCE: Korpus a naložená dvířka - DTD laminovaná deska tl. 18mm - ABS hrana 2mm Police - DTD laminovaná deska tl. 25mm - zvýšená nosnost polic 50Kg - ABS hrana 2mm - výškově stavitelné - rastr dírek á 32mm Záda - sololak tl. 3mm Úchyty - celokovová, broušená nerezová ocel bez povrchové úpravy - délka 160 mm - hranatá, tvar dle schématu Sokl - DTD laminovaná tl. 18mm, plech tl. 1.0mm, šířka 80mm lepený, nástřik šedá RAL 7048 Pearl mouse grey Prosklení - bezpečnostní vrstvené sklo s fólií tl. 4mm, zasklívací lišta z vnitřní strany - zabroušená hrana</p> <p>ÚPRAVA: Korpus - laminovaná fólie, perlička, barva světle šedá NCS 0601-Y21R Pohledové plochy - laminovaná fólie, perlička, barva zelená NCS S2040-G60Y Úchyty - broušený nerez</p> <p>KOVÁNÍ: Systémové kování - 8x pant - otevírá dvířka naložená - uzamčení všech otevíracích dvířek na zámeček - 4x úchytka</p> <p>VYBAVENÍ: - rektifikační patky ±25mm - gumové dorazy dvířek - plastový popisný štítek (na každá plná dvířka)</p> <p>POZN.: Skříň bude montována do sestavy dle výkresu interiéru. Jednotlivé díly sestavy kotvit mezi sebou. Sestavu kotvit do stěny tak, aby nemohlo dojít k jejímu překlopení. Sokl možné osadit v jednom kuse na celou sestavu.</p>
<p>pohled 1 - 1</p> 	<p>řez 2 - 2</p> 	<p>řez 3 - 3</p> 
<p>POČET KUSŮ</p>		2

- VEŠKERÉ KÓTY JSOU POUZE ORIENTAČNÍ, PŘED VÝROBU A MONTÁŽÍ JE NUTNÉ PŘESNÉ ROZMĚRY OVĚŘIT NA STAVBĚ!
 - VEŠKERÉ UVEDENÉ VÝROBKÝ JSOU POUZE REFERENČNÍ, STANOVUJÍ STANDARD POŽADOVANÝ INVESTOREM A PROJEKTANTEM! PRO PLNĚNÍ VEŘEJNÉ ZAKÁZKY SE PŘIPOUŠTÍ POUŽITÍ KVALITATIVNĚ A TECHNICKY OBDOBŇNÝCH ŘEŠENÍ V SOULADU S PROJEKTEM A ARCHITEKTEM.
 - TABULKA VÝROBKŮ NENAHRADUJE DÍLENSKOU DOKUMENTACI. DÍLENSKOU DOKUMENTACI PŘEDLOŽÍ DODAVATEL ARCHITEKTOVI KE SCHVÁLENÍ, SOUČÁSTÍ JSOU VZORKY MATERIÁLŮ, VČETNĚ POVRCHOVÝCH ÚPRAV.
 - SOUČÁSTÍ DODÁVKY JE VEŠKERÝ MONTÁŽNÍ A KOMPLETAČNÍ MATERIÁL VČETNĚ DOPASOVÁNÍ K OKOLNÍM KONSTRUKCÍM.

B - ATYPICKÝ MOBILIÁŘ

OZNAČENÍ:

B.03

NÁZEV:

SKŘIŇ VYSOKÁ PLNÁ

půdorys

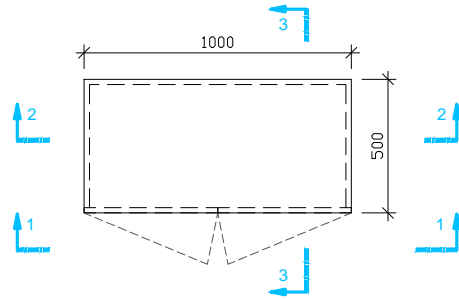

pohled 1 - 1

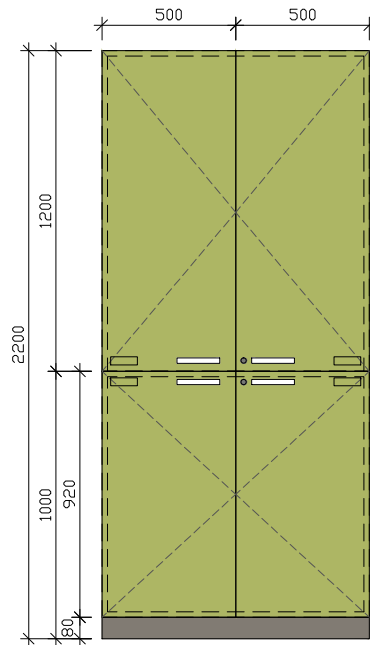

řez 2 - 2

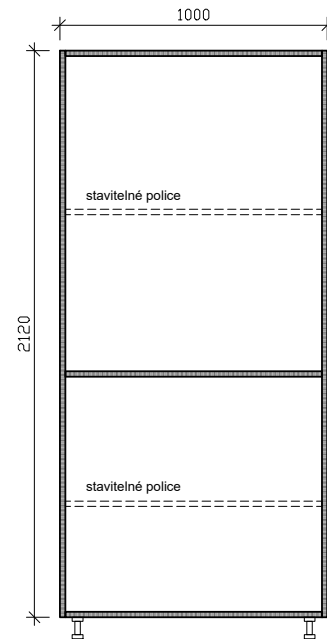

řez 3 - 3

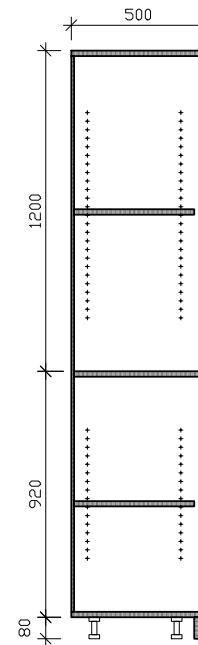

úchytka - schéma

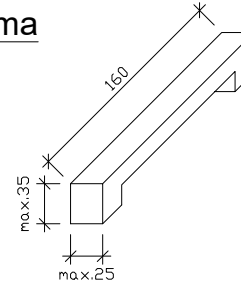

UMÍSTĚNÍ: učebna
 ROZMĚR: 1000 x 2200 x 500 mm (š. x v. x hl.), 2 police

POPIS: Úložný systém pro školní pomůcky (4x plná dvířka).

KONSTRUKCE: Korpus a naložená dvířka
 - DTD laminovaná deska tl. 18mm
 - ABS hrana 2mm, lepeno PUR lepidlem
 Police
 - DTD laminovaná deska tl. 25mm
 - zvýšená nosnost polic 50Kg
 - ABS hrana 2mm, lepeno PUR lepidlem
 - výškové stavitelné - rastr dírek á 32mm
 Záda
 - sololak tl. 3mm
 Úchyty
 - celokovová, broušená nerezová ocel bez povrchové úpravy
 - délka 160 mm
 - hranatá, tvar dle schématu
 Sokl
 - DTD laminovaná tl. 18mm, plech tl. 1,0mm, šířka 80mm lepený, nástřik šedá RAL 7048 Pearl mouse grey

ÚPRAVA: Korpus
 - laminovaná fólie, perlička, barva světle šedá NCS 0601-Y21R
 Pohledové plochy
 - laminovaná fólie, perlička, barva zelená NCS S2040-G60Y
 Úchyty
 - broušený nerez

KOVÁNÍ: Systémové kování
 - 8x pant - otevírává dvířka naložená
 - uzamčení všech otevíravých dvířek na zámeč
 - 4x úchytka

VYBAVENÍ:
 - rektifikační patky ±25mm
 - gumové dorazy dvířek
 - plastový popisný štítek (na každá plná dvířka)

POZN.: Skříň bude montována do sestavy dle výkresu interiéru. Jednotlivé díly sestavy kotvit mezi sebou. Sestavu kotvit do stěny tak, aby nemohlo dojít k jejímu překlopení.
 Sokl možné osadit v jednom kuse na celou sestavu.

POČET KUSŮ

1

B - ATYPICKÝ MOBILIÁŘ

OZNAČENÍ:

NÁZEV:

B.04

SKŘÍŇ DVOUDÍLNÁ

půdorys

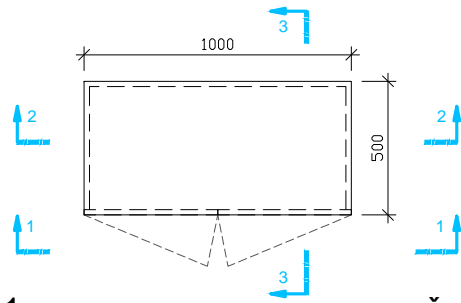

pohled 1 - 1

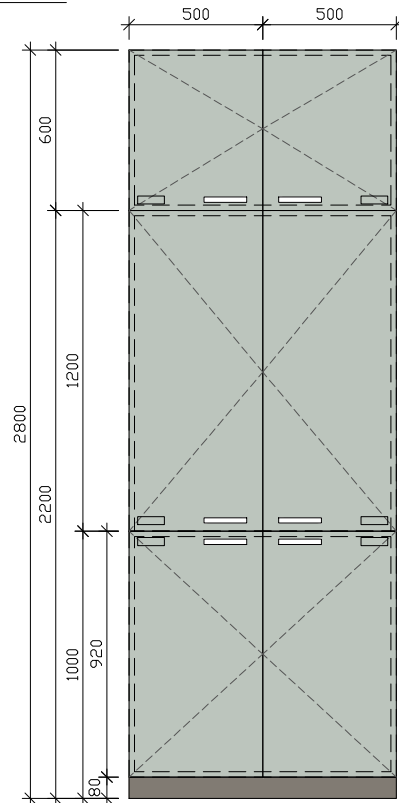

úchytky - schéma

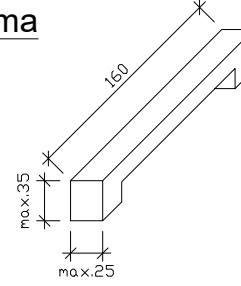

řez 3 - 3

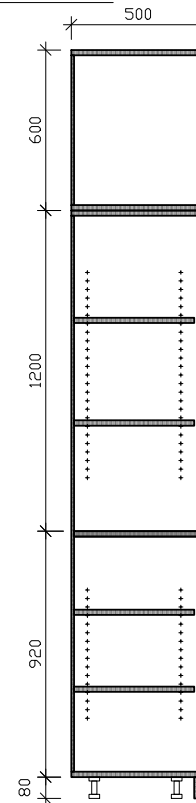

řez 2 - 2

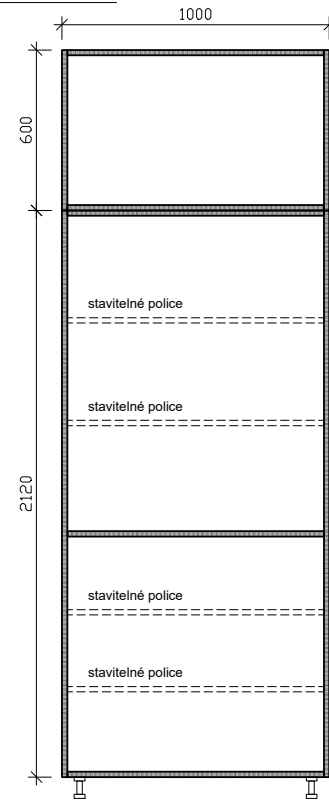

UMÍSTĚNÍ:	kabinet
ROZMĚR:	1000 x 2800 x 500 mm (š. x v. x hl.), 4 police
POPIS:	Úložný systém pro školní pomůcky (6x plná dvířka).
KONSTRUKCE:	<p>Korpus a naložená dvířka</p> <ul style="list-style-type: none"> - DTD laminovaná deska tl. 18mm - ABS hrana 2mm, lepeno PUR lepidlem <p>Police</p> <ul style="list-style-type: none"> - DTD laminovaná deska tl. 25mm - zvýšená nosnost polic 50Kg - ABS hrana 2mm, lepeno PUR lepidlem - výškové stavitelné - rastr dírek á 32mm <p>Záda</p> <ul style="list-style-type: none"> - sololak tl. 3mm <p>Úchyty</p> <ul style="list-style-type: none"> - celokovová, broušená nerezová ocel bez povrchové úpravy - délka 160 mm - hranatá, tvar dle schématu <p>Sokl</p> <ul style="list-style-type: none"> - DTD laminovaná tl. 18mm, plech tl. 1,0mm, šířka 80mm lepený, nástřik šedá RAL 7048 Pearl mouse grey
ÚPRAVA:	<p>Korpus, dvířka, sokl, police, záda</p> <ul style="list-style-type: none"> - laminovaná fólie, perlička, barva světle šedá NCS 0601 Y21R <p>Pohledvé plochy</p> <ul style="list-style-type: none"> - laminovaná fólie, perlička, barva modrozelená NCS S2005-G20Y <p>Úchyty</p> <ul style="list-style-type: none"> - broušený nerez
KOVÁNÍ:	<p>Systémové kování</p> <ul style="list-style-type: none"> - 12x pant - otevíráv dvířka naložená - 6x úchytky
VYBAVENÍ:	<ul style="list-style-type: none"> - rektifikační patky ±25mm - gumové dorazy dvířek - plastový popisný štítek (na každá plná dvířka)
POZN.:	<p>Skříň bude montována do sestavy dle výkresu interiéru. Jednotlivé díly sestavy kotvit mezi sebou. Sestavu kotvit do stěny tak, aby nemohlo dojít k jejímu překlopení. Sokl možné osadit v jednom kuse na celou sestavu.</p>

POČET KUSŮ

2

B - ATYPICKÝ MOBILIÁŘ

OZNAČENÍ:		NÁZEV:
B.05		SKŘÍŇ DVOUDÍLNÁ
<p>půdorys</p>	<p>úchytky - schéma</p>	<p>UMÍSTĚNÍ: kabinet</p> <p>ROZMĚR: 1000 x 2800 x 500 mm (š. x v. x hl.), 2 police</p> <p>POPIS: Úložný systém pro školní pomůcky (6x plná dvířka).</p>
<p>pohled 1 - 1</p>	<p>řez 2 - 2</p>	<p>KONSTRUKCE: Korpus a naložená dvířka</p> <ul style="list-style-type: none"> - DTD laminovaná deska tl. 18mm - ABS hrana 2mm, lepeno PUR lepidlem <p>Police</p> <ul style="list-style-type: none"> - DTD laminovaná deska tl. 25mm - zvýšená nosnost polic 50Kg - ABS hrana 2mm, lepeno PUR lepidlem - výškově stavitelné - rastra dírek á 32mm <p>Záda</p> <ul style="list-style-type: none"> - sololak tl. 3mm <p>Úchyty</p> <ul style="list-style-type: none"> - celokovová, broušená nerezová ocel bez povrchové úpravy - délka 160 mm - hranatá, tvar dle schématu <p>Sokl</p> <ul style="list-style-type: none"> - DTD laminovaná tl. 18mm, plech tl. 1,0mm, šířka 80mm lepený, nástřik šedá RAL 7048 Pearl mouse grey <p>ÚPRAVA: Korpus, dvířka, sokl, police, záda</p> <ul style="list-style-type: none"> - laminovaná fólie, perlička, barva světle šedá NCS 0601 Y21R <p>Pohledvé plochy</p> <ul style="list-style-type: none"> - laminovaná fólie, perlička, barva modrozelená NCS S2005-G20Y <p>Úchyty</p> <ul style="list-style-type: none"> - broušený nerez
	<p>řez 3 - 3</p>	<p>KOVÁNÍ: Systémové kování</p> <ul style="list-style-type: none"> - 12x pant - otevíráv dvířka naložená - uzamčení spodních a prostředních dvířek na zámek - 6x úchytky <p>VYBAVENÍ:</p> <ul style="list-style-type: none"> - rektifikační patky ±25mm - gumové dorazy dvířek - plastový popisný štítek (na každá plná dvířka) <p>POZN.: Skříň bude montována do sestavy dle výkresu interiéru. Jednotlivé díly sestavy kotvit mezi sebou. Sestavu kotvit do stěny tak, aby nemohlo dojít k jejímu překlopení. Sokl možné osadit v jednom kuse na celou sestavu.</p>
		<p>POČET KUSŮ</p> <div style="border: 1px solid black; width: 40px; height: 40px; text-align: center; margin-left: auto; margin-right: auto;">1</div>

- VEŠKERÉ KÓTY JSOU POUZE ORIENTAČNÍ, PŘED VÝROBU A MONTÁŽI JE NUTNÉ PŘESNÉ ROZMĚRY OVĚŘIT NA STAVBĚ!
 - VEŠKERÉ UVEDENÉ VÝROBKÝ JSOU POUZE REFERENČNÍ, STANOVUJÍ STANDARD POŽADOVANÝ INVESTOREM A PROJEKTANTEM! PRO PLNĚNÍ VEŘEJNÉ ZAKÁZKY SE PŘIPOUŠTÍ POUŽITÍ KVALITATIVNĚ A TECHNICKY OBDOBŇNÝCH ŘEŠENÍ V SOULADU S PROJEKTEM A ARCHITEKTEM.
 - TABULKA VÝROBKŮ NENAHRAZUJE DÍLENSKOU DOKUMENTACI. DÍLENSKOU DOKUMENTACI PŘEDLOŽÍ DODAVATEL ARCHITEKTOVI KE SCHVÁLENÍ, SOUČÁSTÍ JSOU VZORKY MATERIÁLŮ, VČETNĚ PVRCHOVÝCH ÚPRAV.
 - SOUČÁSTÍ DODÁVKY JE VEŠKERÝ MONTÁŽNÍ A KOMPLETAČNÍ MATERIÁL VČETNĚ DOPASOVÁNÍ K OKOLNÍM KONSTRUKCÍM.

B - ATYPICKÝ MOBILIÁŘ

OZNAČENÍ: B.06	NÁZEV: SKŘÍŇ DVOUDÍLNÁ PROSKLENÁ
-----------------------	-----------------------------------------

půdorys

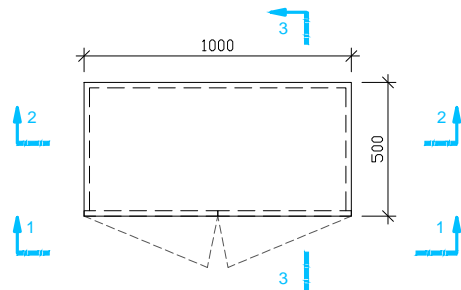

úchytky - schéma

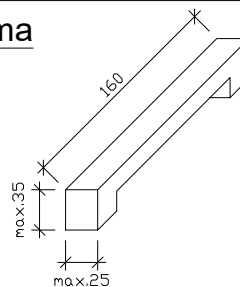

pohled 1 - 1

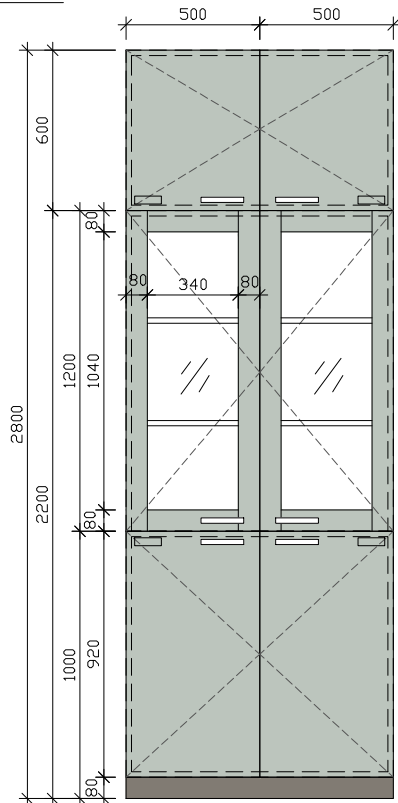

řez 2 - 2

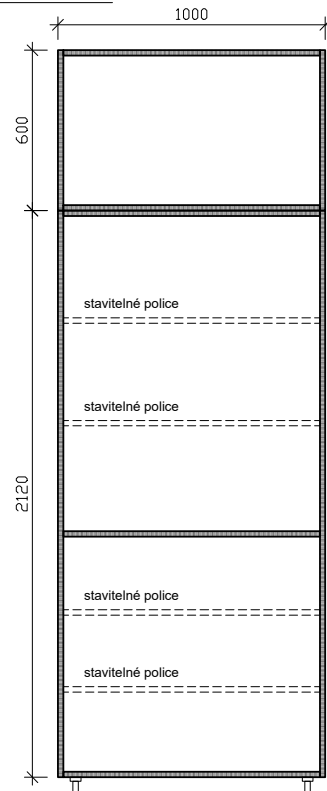

řez 3 - 3

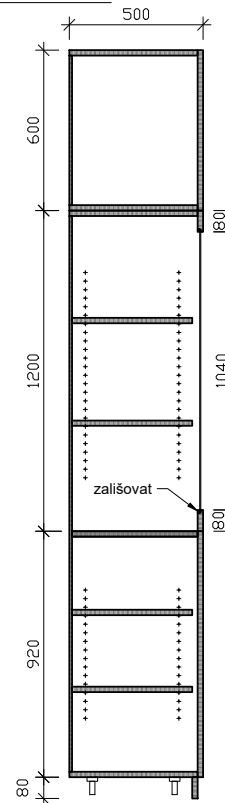

UMÍSTĚNÍ:	kabinet
ROZMĚR:	1000 x 2800 x 500 mm (š. x v. x hl.), 4 police

POPIS:	Úložný systém pro školní pomůcky (4x plná dvířka, 2x prosklená dvířka).
--------	-------------------------------------------------------------------------

KONSTRUKCE:	Korpus a naložená dvířka - DTD laminovaná deska tl. 18mm - ABS hrana 2mm, lepeno PUR lepidlem Police - DTD laminovaná deska tl. 18mm - zvýšená nosnost polic 50Kg - ABS hrana 2mm, lepeno PUR lepidlem - výškové stavitelné - rastr dírek á 32mm Záda - sololak tl. 3mm
-------------	----------------------------------------------------------------------------------------------------------------------------------------------------------------------------------------------------------------------------------------------------------------------------------------------------

Úchyty	- celokovová, broušená nerezová ocel bez povrchové úpravy - délka 160 mm - hranatá, tvar dle schématu
--------	-------------------------------------------------------------------------------------------------------------

Sokl	- DTD laminovaná tl. 18mm, plech tl. 1,0mm, šířka 80mm lepený, nástřik šedá RAL 7048 Pearl mouse grey
------	----------------------------------------------------------------------------------------------------------

Prosklení	- bezpečnostní vrstvené sklo s fólií tl.4mm, zasklivací lišta z vnitřní strany - zabroušená hrana
-----------	------------------------------------------------------------------------------------------------------

ÚPRAVA:	Korpus, dvířka, sokl, police, záda - laminovaná fólie, perlička, barva světle šedá NCS 0601 Y21R
---------	-----------------------------------------------------------------------------------------------------

Pohledvé plochy	- laminovaná fólie, perlička, barva modrozelená NCS S2005-G20Y
-----------------	----------------------------------------------------------------

Úchyty	- broušený nerez
--------	------------------

KOVÁNÍ:	Systémové kování - 12x pant - otevírá dvířka naložená - 6x úchytky
---------	--------------------------------------------------------------------------

VYBAVENÍ:	- rektifikační patky ±25mm - gumové dorazy dvířek - plastový popisný štítek (na každá plná dvířka)
-----------	----------------------------------------------------------------------------------------------------------

POZN.:	Skříň bude montována do sestavy dle výkresu interiéru. Jednotlivé díly sestavy kotvit mezi sebou. Sestavu kotvit do stěny tak, aby nemohlo dojít k jejímu překlopení. Sokl možné osadit v jednom kuse na celou sestavu.
--------	----------------------------------------------------------------------------------------------------------------------------------------------------------------------------------------------------------------------------

POČET KUSŮ	1
------------	---

- VEŠKERÉ KÓTY JSOU POUZE ORIENTAČNÍ, PŘED VÝROBU A MONTÁŽÍ JE NUTNÉ PŘESNÉ ROZMĚRY OVĚŘIT NA STAVBĚ!
 - VEŠKERÉ UVEDENÉ VÝROBKÝ JSOU POUZE REFERENČNÍ, STANOVUJÍ STANDARD POŽADOVANÝ INVESTOREM A PROJEKTANTEM! PRO PLNĚNÍ VEŘEJNÉ ZAKÁZKY SE PŘIPOUŠTÍ POUŽITÍ KVALITATIVNĚ A TECHNICKY OBDOBŇNÝCH ŘEŠENÍ V SOULADU S PROJEKTEM A ARCHITEKTEM.
 - TABULKA VÝROBKŮ NENAHAZUJE DÍLENSKOU DOKUMENTACI. DÍLENSKOU DOKUMENTACI PŘEDLOŽÍ DODAVATEL ARCHITEKTOVI KE SCHVÁLENÍ, SOUČÁSTÍ JSOU VZORKY MATERIÁLŮ, VČETNĚ POVRCHOVÝCH ÚPRAV.
 - SOUČÁSTÍ DODÁVKY JE VEŠKERÝ MONTÁŽNÍ A KOMPLETAČNÍ MATERIÁL VČETNĚ DOPASOVÁNÍ K OKOLNÍM KONSTRUKCÍM.

B - ATYPICKÝ MOBILIÁŘ

OZNAČENÍ: **B.07** NÁZEV: **SKŘÍŇ DVOUDÍLNÁ PROSKLENÁ**

půdorys

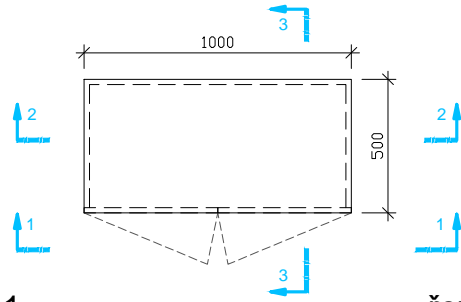

pohled 1 - 1

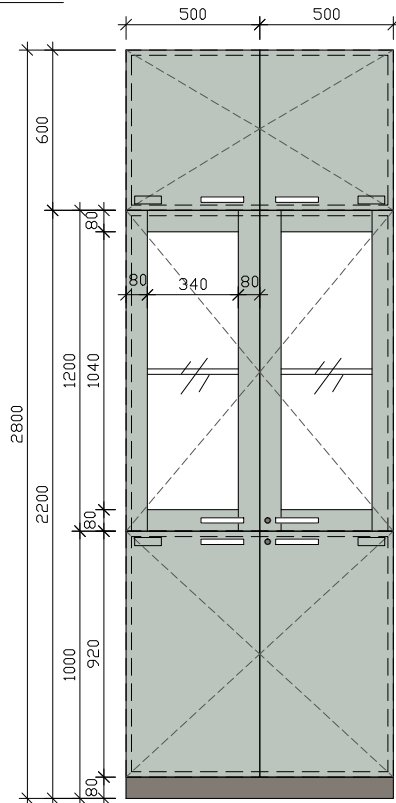

úchytky - schéma

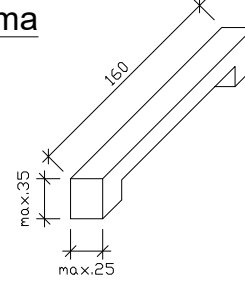

řez 2 - 2

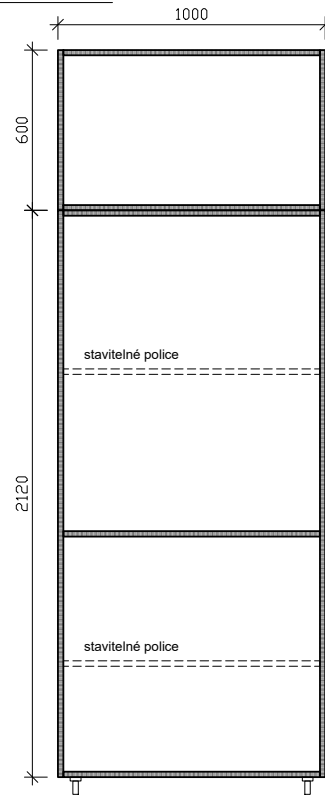

řez 3 - 3

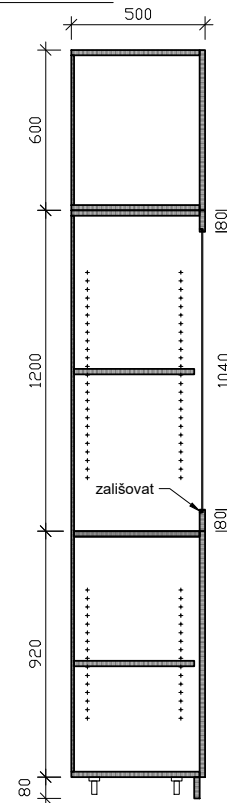

UMÍSTĚNÍ:	kabinet
ROZMĚR:	1000 x 2800 x 500 mm (š. x v. x hl.), 2 police
POPIS:	Úložný systém pro školní pomůcky (4x plná dvířka, 2x prosklená dvířka).
KONSTRUKCE:	<p>Korpus a naložená dvířka</p> <ul style="list-style-type: none"> - DTD laminovaná deska tl. 18mm - ABS hrana 2mm, lepeno PUR lepidlem <p>Police</p> <ul style="list-style-type: none"> - DTD laminovaná deska tl. 25mm - zvýšená nosnost polic 50Kg - ABS hrana 2mm, lepeno PUR lepidlem - výškově stavitelné - rastr dírek á 32mm <p>Záda</p> <ul style="list-style-type: none"> - sololak tl. 3mm <p>Úchyty</p> <ul style="list-style-type: none"> - celokovová, broušená nerezová ocel bez povrchové úpravy - délka 160 mm - hranatá, tvar dle schématu <p>Sokl</p> <ul style="list-style-type: none"> - DTD laminovaná tl. 18mm, plech tl. 1,0mm, šířka 80mm lepený, nástřík šedá RAL 7048 Pearl mouse grey <p>Prosklení</p> <ul style="list-style-type: none"> - bezpečnostní vrstvené sklo s fólií tl. 4mm, zasklívací lišta z vnitřní strany - zabroušená hrana
ÚPRAVA:	<p>Korpus, dvířka, sokl, police, záda</p> <ul style="list-style-type: none"> - laminovaná fólie, perlička, barva světle šedá NCS 0601 Y21R <p>Pohledvé plochy</p> <ul style="list-style-type: none"> - laminovaná fólie, perlička, barva modrozelená NCS S2005-G20Y <p>Úchyty</p> <ul style="list-style-type: none"> - broušený nerez
KOVÁNÍ:	<p>Systémové kování</p> <ul style="list-style-type: none"> - 12x pant - otevírá dvířka naložená - uzamčeni spodních a prostředních dvířek na zámek - 6x úchytky
VYBAVENÍ:	<ul style="list-style-type: none"> - rektifikační patky ±25mm - gumové dorazy dvířek - plastový popisný štítek (na každá plná dvířka)
POZN.:	<p>Skříň bude montována do sestavy dle výkresu interiéru. Jednotlivé díly sestavy kotvit mezi sebou. Sestavu kotvit do stěny tak, aby nemohlo dojít k jejímu překlopení. Sokl možné osadit v jednom kuse na celou sestavu.</p>
POČET KUSŮ	1

- VEŠKERÉ KÓTY JSOU POUZE ORIENTAČNÍ, PŘED VÝROBU A MONTÁŽÍ JE NUTNÉ PŘESNÉ ROZMĚRY OVĚŘIT NA STAVBĚ!
 - VEŠKERÉ UVEDENÉ VÝROBKÝ JSOU POUZE REFERENČNÍ, STANOVUJÍ STANDARD POŽADOVANÝ INVESTOREM A PROJEKTANTEM! PRO PLNĚNÍ VEŘEJNÉ ZAKÁZKY SE PŘIPOUŠTÍ POUŽITÍ KVALITATIVNĚ A TECHNICKY OBDOBNÝCH ŘEŠENÍ V SOULADU S PROJEKTEM A ARCHITEKTEM.
 - TABULKA VÝROBKŮ NENAHRAZUJE DÍLENSKOU DOKUMENTACI. DÍLENSKOU DOKUMENTACI PŘEDLOŽÍ DODAVATEL ARCHITEKTOVI KE SCHVÁLENÍ, SOUČÁSTÍ JSOU VZORKY MATERIÁLŮ, VČETNĚ POVRCHOVÝCH ÚPRAV.
 - SOUČÁSTÍ DODÁVKY JE VEŠKERÝ MONTÁŽNÍ A KOMPLETAČNÍ MATERIÁL VČETNĚ DOPASOVÁNÍ K OKOLNÍM KONSTRUKCÍM.

B - ATYPICKÝ MOBILIÁŘ

OZNAČENÍ:		NÁZEV:
B.08		SKŘÍŇ DVOUDÍLNÁ
<p>půdorys</p>	<p>úchytky - schéma</p>	<p>UMÍSTĚNÍ: kabinet</p> <p>ROZMĚR: 700 x 2800 x 500 mm (š. x v. x hl.), 2 police</p> <p>POPIS: Úložný systém pro školní pomůcky (6x plná dvířka).</p> <p>KONSTRUKCE: Korpus a naložená dvířka - DTD laminovaná deska tl. 18mm - ABS hrana 2mm, lepeno PUR lepidlem Police - DTD laminovaná deska tl. 18mm - zvýšená nosnost polic 50Kg - ABS hrana 2mm, lepeno PUR lepidlem - výškově stavitelné - rastr dírek á 32mm Záda - sololak tl. 3mm Úchyty - celokovová, broušená nerezová ocel bez povrchové úpravy - délka 160 mm - hranatá, tvar dle schématu Sokl - DTD laminovaná tl. 18mm, plech tl. 1,0mm, šířka 80mm lepený, nástřik šedá RAL 7048 Pearl mouse grey</p> <p>ÚPRAVA: Korpus, dvířka, sokl, police, záda - laminovaná fólie, perlička, barva světlé šedá NCS 0601 Y21R Pohledvé plochy - laminovaná fólie, perlička, barva modrozelená NCS S2005-G20Y Úchyty - broušený nerez</p> <p>KOVÁNÍ: Systémové kování - 12x pant - otevíráv dvířka naložená - 6x úchytky</p> <p>VYBAVENÍ: - rektifikační patky ±25mm - gumové dorazy dvířek - plastový popisný štítek (na každá plná dvířka)</p> <p>POZN.: Skříň bude montována do sestavy dle výkresu interiéru. Jednotlivé díly sestavy kotvit mezi sebou. Sestavu kotvit do stěny tak, aby nemohlo dojít k jejímu překlopení. Sokl možné osadit v jednom kuse na celou sestavu.</p>
<p>pohled 1 - 1</p>	<p>řez 2 - 2</p>	<p>řez 3 - 3</p>
<p>odskočení a boční sokl</p>		1

- VEŠKERÉ KÓTY JSOU POUZE ORIENTAČNÍ, PŘED VÝROBOU A MONTÁŽÍ JE NUTNÉ PŘESNÉ ROZMĚRY OVĚŘIT NA STAVBĚ!
 - VEŠKERÉ UVEDENÉ VÝROBKÝ JSOU POUZE REFERENČNÍ, STANOVUJÍ STANDARD POŽADOVANÝ INVESTOREM A PROJEKTANTEM! PRO PLNĚNÍ VEŘEJNÉ ZAKÁZKY SE PŘIPOUŠTÍ POUŽITÍ KVALITATIVNĚ A TECHNICKY OBDOBŇNÝCH ŘEŠENÍ V SOULADU S PROJEKTEM A ARCHITEKTEM.
 - TABULKA VÝROBKŮ NENAHRAZUJE DÍLENSKOU DOKUMENTACI. DÍLENSKOU DOKUMENTACI PŘEDLOŽÍ DODAVATEL ARCHITEKTOVI KE SCHVÁLENÍ, SOUČÁSTÍ JSOU VZORKY MATERIÁLŮ, VČETNĚ POVRCHOVÝCH ÚPRAV.
 - SOUČÁSTÍ DODÁVKY JE VEŠKERÝ MONTÁŽNÍ A KOMPLETAČNÍ MATERIÁL VČETNĚ DOPASOVÁNÍ K OKOLNÍM KONSTRUKCÍM.

B - ATYPICKÝ MOBILIÁŘ

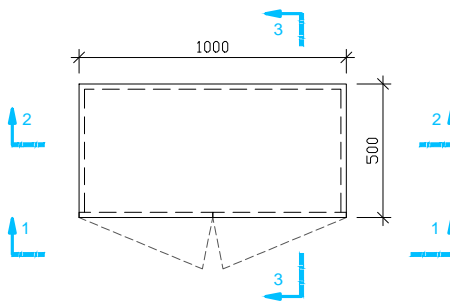
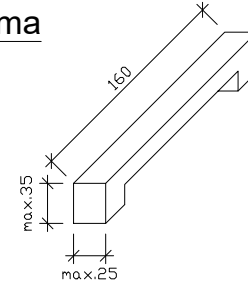
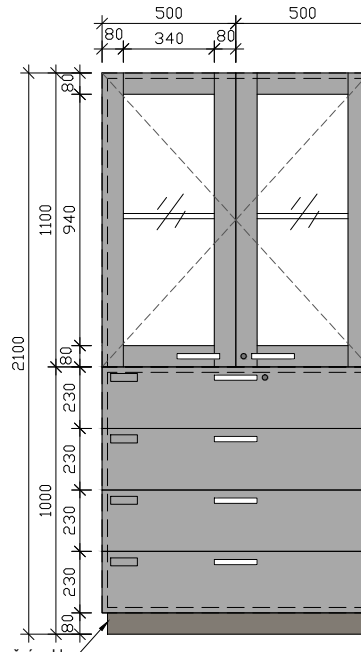
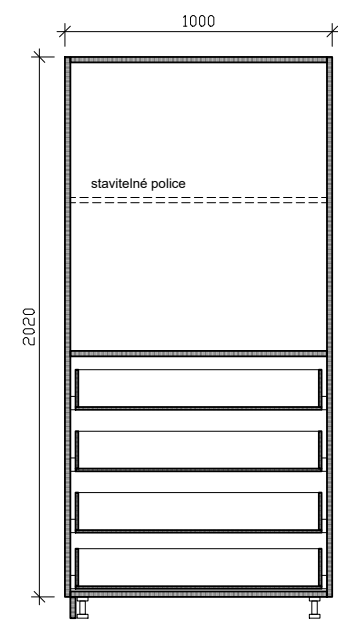
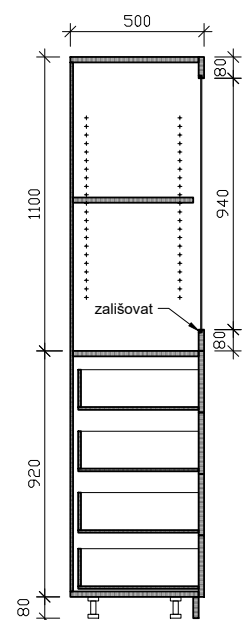
OZNAČENÍ:		NÁZEV:
B.09		SKŘÍŇ VYSOKÁ PROSKLENÁ
<p>půdorys</p> 		<p>UMÍSTĚNÍ: kabinet</p> <p>ROZMĚR: 1000 x 2100 x 500 mm (š. x v. x hl.), 1 police, 4 zásuvky</p>
<p>úchytka - schéma</p> 		<p>POPIS: Úložný systém pro školní pomůcky (2x prosklená dvířka, 4x zásuvka).</p>
<p>pohled 1 - 1</p> 		<p>KONSTRUKCE: Korpus a naložená dvířka a čela zásuvek</p> <ul style="list-style-type: none"> - DTD laminovaná deska tl. 18mm - ABS hrana 2mm, lepeno PUR lepidlem <p>Police</p> <ul style="list-style-type: none"> - DTD laminovaná deska tl. 25mm - zvýšená nosnost polic 50Kg - ABS hrana 2mm, lepeno PUR lepidlem - výškově stavitelné - rastr dírek á 32mm <p>Konstrukce zásuvky včetně dna</p> <ul style="list-style-type: none"> - DTD laminovaná deska tl. 18mm - ABS hrana 2mm, lepeno PUR lepidlem <p>Záda</p> <ul style="list-style-type: none"> - sololak tl. 3mm <p>Úchyty</p> <ul style="list-style-type: none"> - celokovová, broušená nerezová ocel bez povrchové úpravy - délka 160 mm - hranatá, tvar dle schématu <p>Sokl</p> <ul style="list-style-type: none"> - DTD laminovaná tl. 18mm, plech tl. 1,0mm, šířka 80mm lepený, nástřik šedá RAL 7048 Pearl mouse grey <p>ÚPRAVA: Korpus, dvířka, sokl, police, záda</p> <ul style="list-style-type: none"> - laminovaná fólie, perlička, barva světle šedá NCS 0601 Y21R <p>Úchyty</p> <ul style="list-style-type: none"> - broušený nerez <p>KOVÁNÍ: Systémové kování</p> <ul style="list-style-type: none"> - 4x pant - otevírá dvířka naložená - uzamčení dvířek a zásuvek na zámek - 6x úchytka - 4x (pár) výsuv s bočním vedením pro zásuvku <p>VYBAVENÍ:</p> <ul style="list-style-type: none"> - rektifikační patky ±25mm - gumové dorazy dvířek - plastový popisný štítek (na čela zásuvek) <p>POZN.: Skříň bude montována do sestavy dle výkresu interiéru. Jednotlivé díly sestavy kotvit mezi sebou. Sestavu kotvit do stěny tak, aby nemohlo dojít k jejímu překlopení. Sokl možné osadit v jednom kuse na celou sestavu.</p>
<p>řez 2 - 2</p> 		
<p>řez 3 - 3</p> 		
<p>odskočení a boční sokl</p>		1

B - ATYPICKÝ MOBILIÁŘ

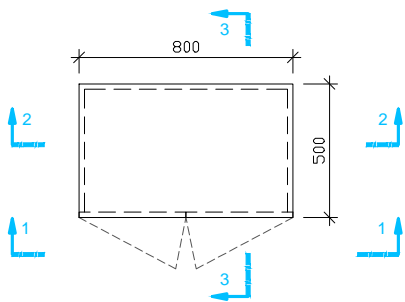
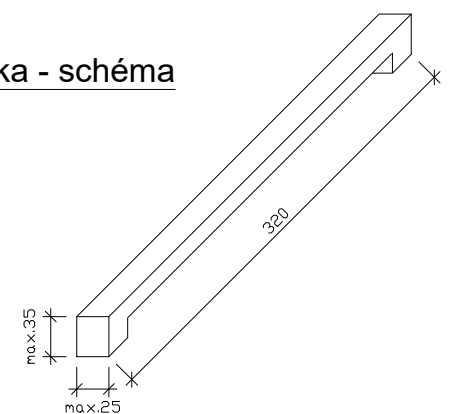
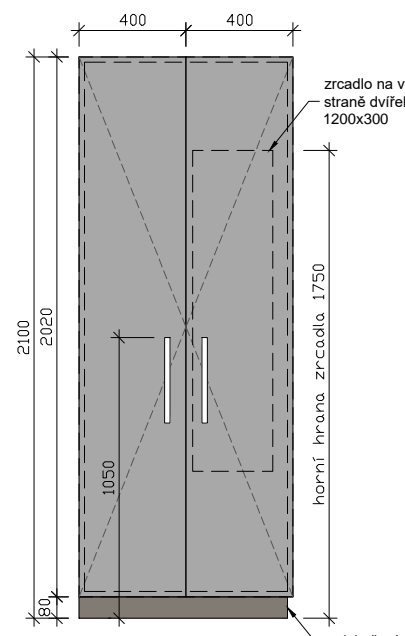
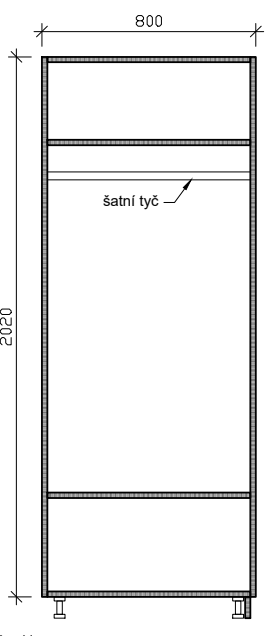
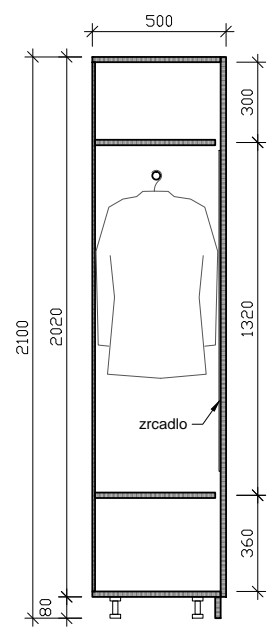
OZNAČENÍ:		NÁZEV:
B.10		ŠATNÍ SKŘÍŇ
<p>půdorys</p>  <p>úchytky - schéma</p> 		<p>UMÍSTĚNÍ: kabinet</p> <p>ROZMĚR: 800 x 2100 x 500 mm (š. x v. x hl.)</p> <p>POPIS: Skříň pro ukládání svrchních oděvů s policemi a šatní tyčí (2x plná dvířka).</p> <p>KONSTRUKCE: Korpus, police a naložená dvířka - DTD laminovaná deska tl. 18mm - ABS hrana 2mm, lepeno PUR lepidlem Záda - sololak tl. 3mm Úchyty - celokovová, broušená nerezová ocel bez povrchové úpravy - délka 320 mm - hranatá, tvar dle schématu Sokl - DTD laminovaná tl. 18mm, plech tl. 1,0mm, šířka 80mm lepený, nástřik šedá RAL 7048 Pearl mouse grey Šatní tyč - ocelová kulatá - Ø 25mm, délka 800mm</p> <p>ÚPRAVA: Korpus, dvířka, sokl, police, záda - laminovaná fólie, perlička, barva světle šedá NCS 0601 Y21R Úchyty - broušený nerez</p> <p>KOVÁNÍ: Systémové kování - 6x pant - otevírává dvířka naložená - 2x úchytky - šatní tyč</p> <p>VYBAVENÍ: - rektifikační patky ±25mm - gumové dorazy dvířek - zrcadlo na míru 300x1200x4mm, nalepit</p> <p>POZN.: Skříň bude montována do sestavy dle výkresu interiéru. Jednotlivé díly sestavy kotvit mezi sebou. Sestavu kotvit do stěny tak, aby nemohlo dojít k jejímu překlopení. Sokl možné osadit v jednom kuse na celou sestavu.</p> <p>POČET KUSŮ</p>
<p>pohled 1 - 1</p>  <p>řez 2 - 2</p>  <p>řez 3 - 3</p> 		1

- VEŠKERÉ KÓTY JSOU POUZE ORIENTAČNÍ, PŘED VÝROBU A MONTÁŽÍ JE NUTNÉ PŘESNÉ ROZMĚRY OVĚŘIT NA STAVBĚ!
 - VEŠKERÉ UVEDENÉ VÝROBKÝ JSOU POUZE REFERENČNÍ, STANOVUJÍ STANDARD POŽADOVANÝ INVESTOREM A PROJEKTANTEM! PRO PLNĚNÍ VEŘEJNÉ ZAKÁZKY SE PŘIPOUŠTÍ POUŽITÍ KVALITATIVNĚ A TECHNICKY OBDOBŇNÝCH ŘEŠENÍ V SOULADU S PROJEKTEM A ARCHITEKTEM.
 - TABULKA VÝROBKŮ NENAHRAZUJE DÍLENSKOU DOKUMENTACI. DÍLENSKOU DOKUMENTACI PŘEDLOŽÍ DODAVATEL ARCHITEKTOVI KE SCHVÁLENÍ, SOUČÁSTÍ JSOU VZORKY MATERIÁLŮ, VČETNĚ PVRCHOVÝCH ÚPRAV.
 - SOUČÁSTÍ DODÁVKY JE VEŠKERÝ MONTÁŽNÍ A KOMPLETAČNÍ MATERIÁL VČETNĚ DOPASOVÁNÍ K OKOLNÍM KONSTRUKCÍM.

B - ATYPICKÝ MOBILIÁŘ

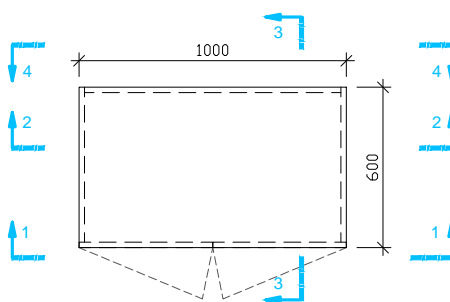
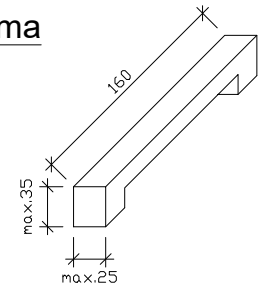
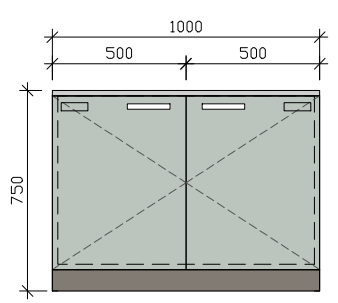
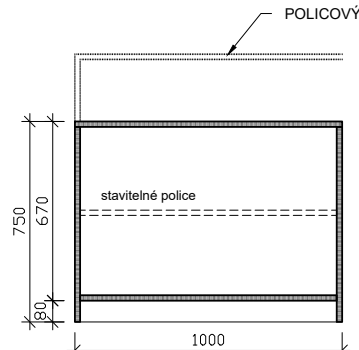
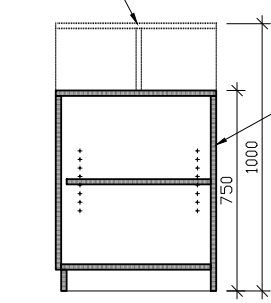
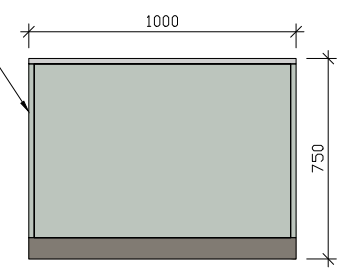
OZNAČENÍ:		NÁZEV:		
B.11		SKŘÍŇ NÍZKÁ		
<p>půdorys</p>  <p>úchytka - schéma</p> 		<p>UMÍSTĚNÍ: kabinet</p> <p>ROZMĚR: 1000 x 750 x 600 mm (š. x v. x hl.)</p> <p>POPIS: Úložný systém pro školní pomůcky.</p> <p>KONSTRUKCE: Korpus, pohledová záda a naložená dvířka - DTD laminovaná deska tl. 18mm - ABS hrana 2mm, lepeno PUR lepidlem Police - DTD laminovaná deska tl. 25mm - zvýšená nosnost polic 50Kg - ABS hrana 2mm, lepeno PUR lepidlem - výškové stavitelné - rastr dírek á 32mm Úchyty - celokovová, broušená nerezová ocel bez povrchové úpravy - délka 160 mm - hranatá, tvar dle schématu Sokl - DTD laminovaná tl. 18mm, plech tl. 1,0mm, šířka 80mm lepený, nástřik šedá RAL 7048 Pearl mouse grey</p> <p>ÚPRAVA: Korpus, dvířka, sokl, police, záda - laminovaná fólie, perlička, barva světle šedá NCS 0601 Y21R Pohledvé plochy - laminovaná fólie, perlička, barva modrozelená NCS S2005-G20Y Úchyty - broušený nerez</p> <p>KOVÁNÍ: Systémové kování - 4x pant - otevíráv dvířka naložená - 2x úchytka</p> <p>VYBAVENÍ: - rektifikační patky ±25mm - gumové dorazy dvířek - plastový popisný štítek (na každá plná dvířka)</p> <p>POZN.: Tyto 4 skříňky budou montovány do sestavy společně s díly B.12. Jednotlivé díly sestavy kotvit mezi sebou.</p>		
<p>pohled 1 - 1</p> 	<p>řez 2 - 2</p> 	<p>řez 3 - 3</p> 	<p>pohled 4 - 4</p> 	<p>POČET KUSŮ</p> <div style="border: 1px solid black; width: 40px; height: 40px; text-align: center; margin-left: auto;">4</div>

B - ATYPICKÝ MOBILIÁŘ

OZNAČENÍ:		NÁZEV:	
<h1>B.12</h1>		<h1>POLICOVÝ NÁSTAVEC</h1>	
<p>půdorys</p> <p>pohled 1 - 1</p> <p>řez 2 - 2</p>		<p>UMÍSTĚNÍ: kabinet</p> <p>ROZMĚR: 2000 x 250 x 600 mm (š. x v. x hl.)</p> <p>POPIS: Policový nástavec na dvojici nízkých skříněk.</p> <p>KONSTRUKCE: Korpus - DTD laminovaná deska tl. 18mm - ABS hrana 2mm, lepeno PUR lepidlem</p> <p>ÚPRAVA: Korpus - laminovaná fólie, perlička, barva modrozelená NCS S2005-G20Y</p> <p>POZN.: Tyto 2 nástavce budou montovány do sestavy společně se skřínkami B.11. Jednotlivé díly sestavy kotvit mezi sebou.</p>	
		POČET KUSŮ	2

- VEŠKERÉ KÓTY JSOU POUZE ORIENTAČNÍ, PŘED VÝROBU A MONTÁŽÍ JE NUTNÉ PŘESNÉ ROZMĚRY OVĚŘIT NA STAVBĚ!
 - VEŠKERÉ UVEDENÉ VÝROBKÝ JSOU POUZE REFERENČNÍ, STANOVUJÍ STANDARD POŽADOVANÝ INVESTOREM A PROJEKTANTEM! PRO PLNĚNÍ VEŘEJNÉ ZAKÁZKY SE PŘIPOUŠTÍ POUŽITÍ KVALITATIVNĚ A TECHNICKY OBDOBŇNÝCH ŘEŠENÍ V SOULADU S PROJEKTEM A ARCHITEKTEM.
 - TABULKA VÝROBKŮ NENAHRADUJE DÍLENSKOU DOKUMENTACI. DÍLENSKOU DOKUMENTACI PŘEDLOŽÍ DODAVATEL ARCHITEKTOVI KE SCHVÁLENÍ, SOUČÁSTÍ JSOU VZORKY MATERIÁLŮ, VČETNĚ POVRCHOVÝCH ÚPRAV.
 - SOUČÁSTÍ DODÁVKY JE VEŠKERÝ MONTÁŽNÍ A KOMPLETAČNÍ MATERIÁL VČETNĚ DOPASOVÁNÍ K OKOLNÍM KONSTRUKCÍM.

PROJEKT: ZŠ Za Chlumem - Odborná učebna a bezbariérové řešení školy
 STUPEŇ: Dokumentace vnitřního vybavení stavby

B - ATYPICKÝ MOBILIÁŘ

OZNAČENÍ:

B.13

půdorys

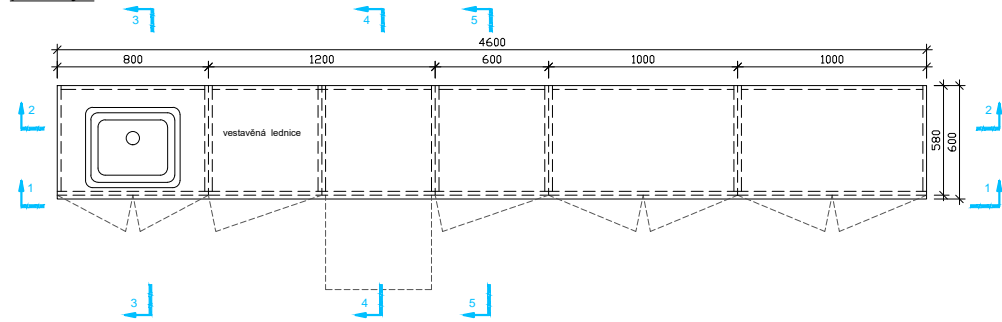

pohled 1 - 1

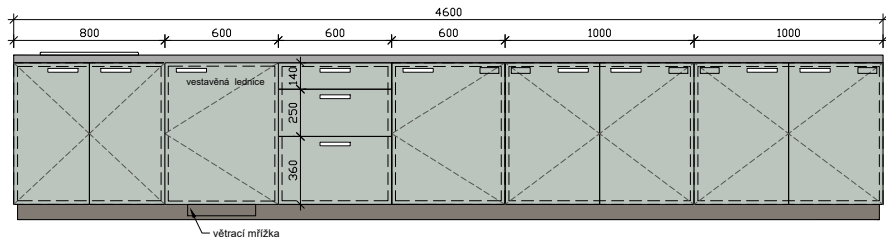

řez 3 - 3

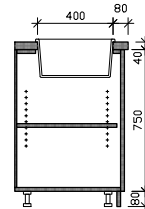

řez 4 - 4

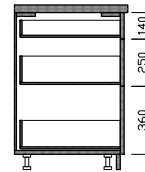

řez 5 - 5

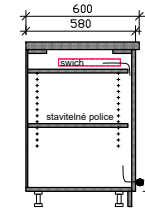

úchytky - schéma

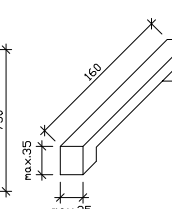

řez 2 - 2

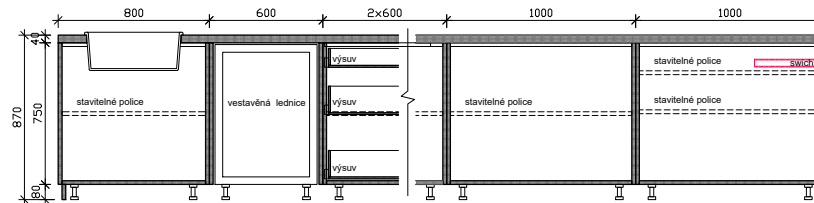

NÁZEV:

ÚLOŽNÁ SESTAVA

UMÍSTĚNÍ: kabinet
 ROZMĚR: 4600 x 870 x 600 mm (š. x v. x hl.)

POPIS: Nízký pult s úložným systémem a integrovaným dřezem (3x skříňka policová, 1x skříňka zásuvková, 1x skříňka s dřezem).

KONSTRUKCE
 Korpus a naložená dvířka a čela zásuvek
 - DTD laminovaná deska tl. 18mm
 - ABS hrana 2mm, lepeno PUR lepidlem
 Horní deska
 - vrstvená 2x DTD laminovaná deska tl. 18mm
 - ABS hrana 36mm, lepeno PUR lepidlem
 Police
 - DTD laminovaná deska tl. 25mm
 - zvýšená nosnost polic 50Kg
 - ABS hrana 2mm, lepeno PUR lepidlem
 - výškově stavitelné - raster dírek á 32mm
 Konstrukce zásuvky včetně dna
 - DTD laminovaná deska tl. 12mm
 - ABS hrana 2mm, lepeno PUR lepidlem
 Záda
 - sololak tl. 3mm
 Úchyty
 - celokovová, broušená nerezová ocel bez povrchové úpravy
 - délka 160 mm
 - hranatá, tvar dle schématu
 Soki
 - DTD laminovaná tl. 18mm, plech tl. 1.0mm, šířka 80mm lepený, nástřik šedá RAL 7048 Pearl mouse grey

ÚPRAVA:
 Korpus, dvířka, sokl, police, záda
 - laminovaná fólie, perlička, barva světlé šedá NCS 0601 Y21R
 Pohledvé plochy
 - laminovaná fólie, perlička, barva modrozelená NCS S2005-G20Y
 Pracovní deska
 - laminovaná fólie, perlička, barva šedá NCS 2500N

KOVÁNÍ:
 Úchyty
 - broušený nerez
 Systémové kování
 - 16x pant - obivřivá dvířka naložená (z toho 2 pro vestavěnou lednici)
 - 11x úchytky
 - 3x (pár) výsuv s bočním vedením pro zásuvku
 - rektifikační patky ø25mm
 - gumové dorazy dvířek
 - plastový popisný štítek (na čela zásuvek)
 - 1x větrací mřížka 60x400mm, nástřik RAL 7048
 - vestavný dřez na desku obdélníkový se syfonem, keramika bílá, min. rozměry 400x500x200mm, součástí balení kotvící prvky
 - dřezová míšič baterie stojánková páková, chrom, perličtor, otočný odtok vody + ohřivač pod dřezem (v části stavby- ZTI)
 - vestavná lednice š. 600mm pod pracovní desku není součástí dodávky
 - 1x kabelová průchodka Ø60mm, eloxovaný hliník

POZN.:
 Horní desku kovit do pomocných vodorovných profilů, které budou součástí jednotlivých skříňek sestavy. Dřez osadit do desky a začístit bezbarvým silikonem.
 Při dodávce je nutná koordinace všech subdodavatelů - vestavné prvky audiovizuální techniky!

POČET KUSŮ

1

- VEŠKERÉ KÓTY JSOU POUZE ORIENTAČNÍ, PŘED VÝROBU A MONTÁŽÍ JE NUTNÉ PŘESNÉ ROZMĚRY OVĚŘIT NA STAVBĚ!
 - VEŠKERÉ UVEDENÉ VÝROBKY JSOU POUZE REFERENČNÍ, STANOVUJÍ STANDARD POŽADOVANÝ INVESTOREM A PROJEKTANTEM PRO PLNĚNÍ VEŘEJNÉ ZAKÁZKY SE PŘIPOUŠTÍ POUŽITÍ KVALITATIVNĚ A TECHNICKY OBDOBNÝCH ŘEŠENÍ V SOULADU S PROJEKTEM A ARCHITEKTEM.
 - TABULKA VÝROBKŮ NENAHRÁŽUJE DÍLENSKOU DOKUMENTACÍ. DÍLENSKOU DOKUMENTACÍ PŘEDLOŽÍ DODAVATEL ARCHITEKTOVI KE SCHVÁLENÍ. SOUČÁSTÍ JSOU ZORKY MATERIÁLŮ, VČETNĚ POUŽITÝCH ÚPRAV.
 - SOUČÁSTÍ DODÁVKY JE VEŠKERÝ MONTÁŽNÍ A KOMPLETAČNÍ MATERIÁL VČETNĚ DOPASOVÁNÍ K OKOLNÍM KONSTRUKCÍM.

PROJEKT: ZŠ Za Chlumem - Odborná učebna a bezbariérové řešení školy
 STUPEŇ: Dokumentace vnitřního vybavení stavby

B - ATYPICKÝ MOBILIÁŘ

OZNAČENÍ:

B.14

NÁZEV:

UČITELSKÁ KATEDRA

UMÍSTĚNÍ: učebna
 ROZMĚR: 3000 x 880/760 x 700 mm (š. x v. x hl.)

POPIS: Učitelská katedra pro audiovizuální techniku.

KONSTRUKCE

- Korpus, naložená dvířka, čela zásuvek a záda stolu (krycí deska)
 - DTD laminovaná deska tl. 18mm
 - ABS hrana 2mm, lepeno PUR lepidlem
- Police
 - DTD laminovaná deska tl. 25mm
 - zvýšená nosnost polic 50Kg
 - ABS hrana 2mm, lepeno PUR lepidlem
 - výškové stavitelné - rasti direk á 32mm
- Konstrukce zásuvky včetně dna
 - DTD laminovaná deska tl. 12mm
 - ABS hrana 2mm, lepeno PUR lepidlem
- Pracovní deska
 - DTD laminovaná deska vrstvená 2x 18mm
 - ABS hrana 2mm, šířka 36mm, lepeno PUR lepidlem
- Úchyty
 - ocelková, broušená nerezová ocel bez povrchové úpravy
 - délka 160 mm
 - hranatá, tvar dle schématu
- Sokl
 - DTD laminovaná tl. 18mm, plech tl.1,0mm, šířka 80mm lepený, nástřik šedá RAL 7048 Pearl mouse grey

ÚPRAVA:

- Korpus
 - laminovaná fólie, perlička, barva světle šedá NCS 0601-Y21R
- Pohledové plochy, krycí desky
 - laminovaná fólie, perlička, barva zelená NCS S2040-G60Y
- Pracovní deska
 - laminovaná fólie, perlička, barva šedá NCS 2500N

KOVÁNÍ:

- 4x pant - otevírá dvířka naložená
- uzamčení dvířek a zásuvek na zámeček
- 7x úchytky
- 5x (pár) výsuv s bočním vedením pro zásuvku
- výsuv pro klávesnici

VYBAVENÍ:

- 2x kabelová průchodka Ø60mm se čtvercovou překryvkou, eloxovaný hliník
- gumové dorazy dvířek
- 2x větrací mřížka 60x400mm, nástřik světle šedá NCS 0601-Y21R
- přípojně místo viz. AV media, kryt kabeláže
- rektifikační patky ±25mm
- kabelový kanál: d.0,86m, ohýbaný plech tl.1,5mm, sražené hrany, nástřik světle šedá NCS 0601-Y21R kotvený do korpusu na nerezové svuty

POZN.: Při dodávce je nutná koordinace všech subdodavatelů - vestavné prvky audiovizuální techniky!
 Horní desku kotvit do pomocných vodorovných profilů, které budou součástí jednotlivých skříňek sestavy.

POČET KUSŮ

1

půdorys

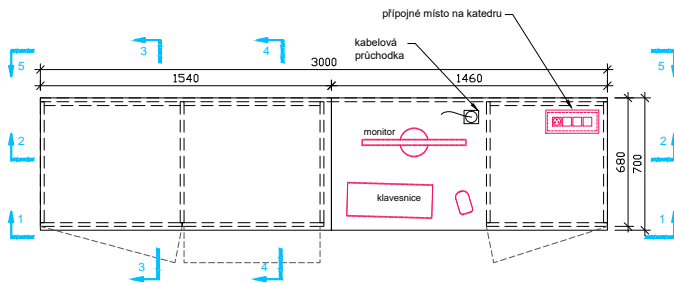

pohled 5 - 5

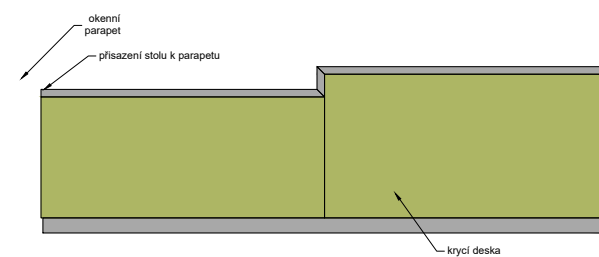

řez 3 - 3

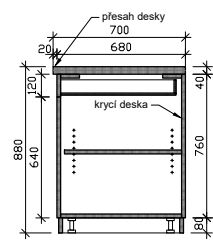

úchytky - schéma

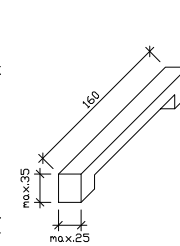

pohled 1 - 1

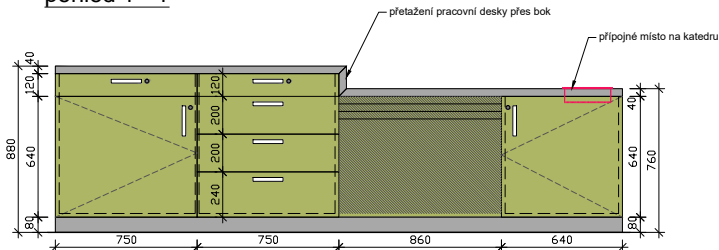

řez 2 - 2

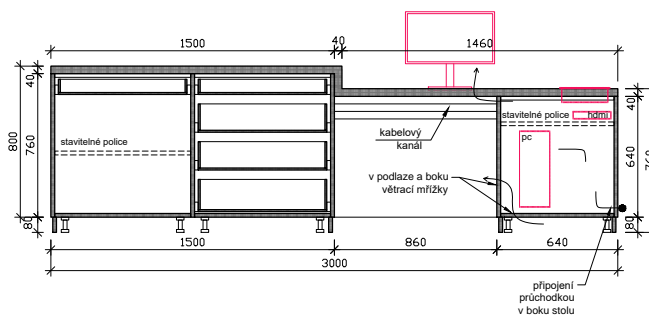

řez 4 - 4

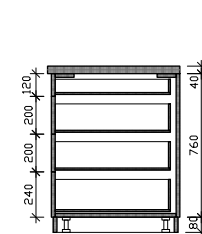

- VEŠKERÉ KÓTY JSOU POUZE ORIENTAČNÍ, PŘED VÝROBOU A MONTÁŽÍ JE NUTNÉ PŘESNÉ ROZMĚRY OVĚŘIT NA STAVBĚ!
 - VEŠKERÉ UVEDENÉ VÝROBKY JSOU POUZE REFERENČNÍ, STANOVUJÍ STANDARD POŽADOVANÝ INVESTOREM A PROJEKTANTEM PRO PLNĚNÍ VEŘEJNÉ ZAKÁZKY SE PŘIPOUŠTÍ POUŽITÍ KVALITATIVNĚ A TECHNICKY OBDOBNÝCH ŘEŠENÍ V SOULADU S PROJEKTEM A ARCHITEKTEM.
 - TABULKA VÝROBKŮ NENAHRÁŽUJE DÍLENSKOU DOKUMENTACÍ, DÍLENSKOU DOKUMENTACÍ PŘEDLOŽÍ DODAVATEL ARCHITEKTOVI KE SCHVÁLENÍ, SOUČÁSTI JSOU ZORKY MATERIÁLŮ, VČETNĚ POVRCHOVÝCH ÚPRAV.
 - SOUČÁSTI DODÁVKY JE VEŠKERÝ MONTÁŽNÍ A KOMPLETAČNÍ MATERIÁL VČETNĚ DOPASOVÁNÍ K OKOLNÍM KONSTRUKCÍM.

B - ATYPICKÝ MOBILIÁŘ

OZNAČENÍ: **B.15** NÁZEV: **PRACOVNÍ STŮL**

půdorys

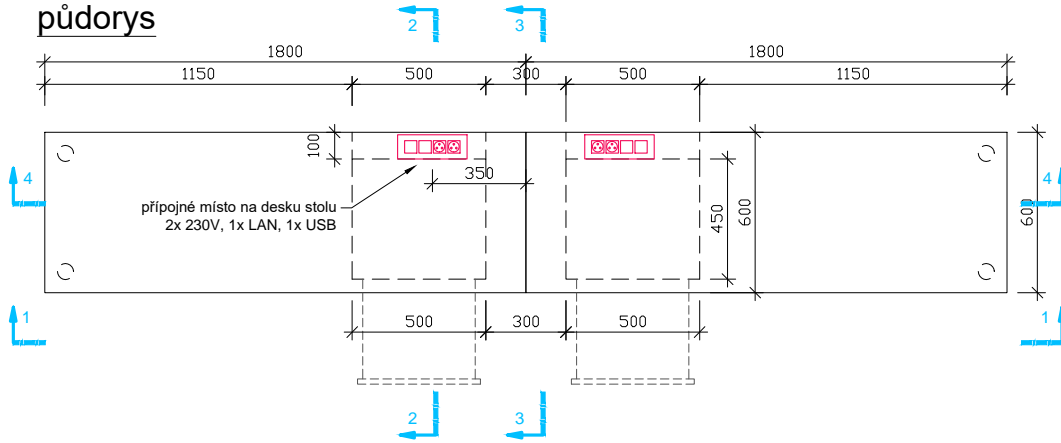

úchytka - schéma

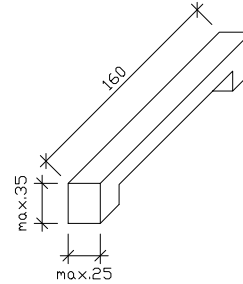

pohled 1 - 1

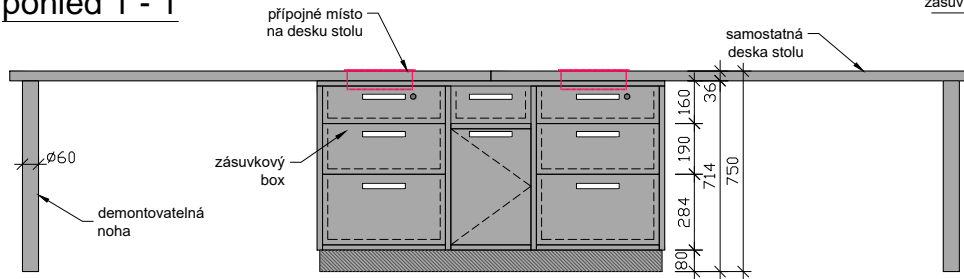

řez 3 - 3

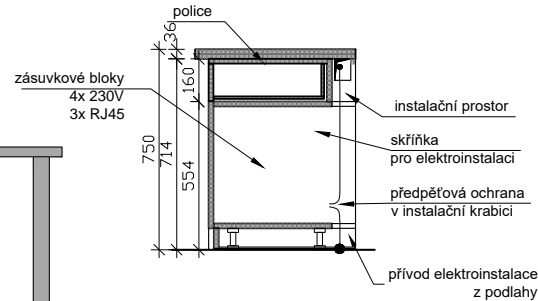

pohled 4 - 4

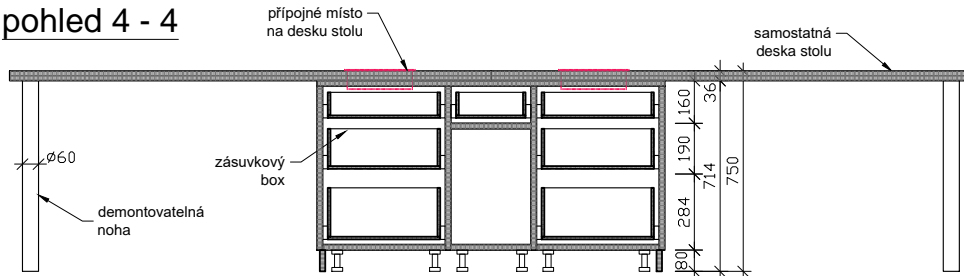

řez 2 - 2

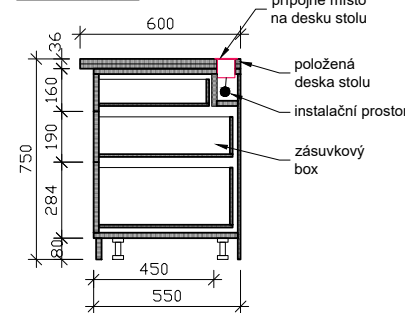

UMÍSTĚNÍ:	kabinet
ROZMĚR:	3600 x 600x 750 mm (d. x hl. x v.)
POPIS:	Pracovní stůl se zázemím pro vyučující.
KONSTRUKCE:	<p>Korpus a čela zásuvek boxu</p> <ul style="list-style-type: none"> - DTD laminovaná deska tl. 18mm - ABS hrana 2mm, lepeno PUR lepidlem <p>Konstrukce zásuvky včetně dna</p> <ul style="list-style-type: none"> - DTD laminovaná deska tl. 12mm - ABS hrana 2mm, lepeno PUR lepidlem <p>Záda</p> <ul style="list-style-type: none"> - sololak tl. 3mm <p>Deska stolu</p> <ul style="list-style-type: none"> - vrstvená 2x DTD laminovaná deska tl. 18mm - ABS hrana 36mm <p>Sokl</p> <ul style="list-style-type: none"> - DTD laminovaná tl. 18mm, plech tl.1,0mm, šifka 80mm lepený, nástřík šedá RAL 7048 Pearl mouse grey <p>Úchyty</p> <ul style="list-style-type: none"> - celokovová, broušená nerezová ocel bez povrchové úpravy - délka 160 mm - hranatá, tvar dle schématu <p>Nohy stolu</p> <ul style="list-style-type: none"> - ocelová noha s konzolí pro uchycení k desce - délka 710mm s plastovou regulací - kruhový průřez Ø 60mm
ÚPRAVA:	<p>Korpus</p> <ul style="list-style-type: none"> - laminovaná fólie, perlička, barva světle šedá NCS 0601 Y21R <p>Pracovní deska</p> <ul style="list-style-type: none"> - laminovaná fólie, perlička, barva šedá NCS 2500N <p>Úchyty</p> <ul style="list-style-type: none"> - broušený nerez <p>Nohy</p> <ul style="list-style-type: none"> - chrom mat
KOVÁNÍ:	<p>Systémové kování</p> <ul style="list-style-type: none"> - uzamčení zásuvek na zámeček - 1x dvířka - 8x úchytka - 7x (pár) výsuv s bočním vedením pro zásuvku - 4x noha
VYBAVENÍ:	<ul style="list-style-type: none"> - protiskluzové podložky mezi desku a box - přípojné místo viz. AV technika - kryt kabeláže
POZN.:	<p>Montáž stolu na místě, rozmístění dle výkresu interiéru. Po osazení nábytkem budou zapojeny koncové prvky silnoproudé a slaboproudé elektroinstalace - zásuvkové bloky. Na závěr dojde k připojení přípojného místa AV techniky.</p> <p>PŘÍ DODÁVCE JE NUTNÁ KOORDINACE VŠECH SUBDODAVATELŮ - ELEKTROINSTALACE A AUDIOVIZUÁLNÍ TECHNIKY !</p>
POČET KUSŮ	2

- VEŠKERÉ KÓTY JSOU POUZE ORIENTAČNÍ, PŘED VÝROBU A MONTÁŽÍ JE NUTNÉ PŘESNÉ ROZMĚRY OVĚŘIT NA STAVBĚ!
 - VEŠKERÉ UVEDENÉ VÝROBKÝ JSOU POUZE REFERENČNÍ, STANOVUJÍ STANDARD POŽADOVANÝ INVESTOREM A PROJEKTANTEM PRO PLNĚNÍ VEŘEJNÉ ZAKÁZKY SE PŘIPOUŠTÍ POUŽITÍ KVALITATIVNĚ A TECHNICKY OBDOBŇNÝCH ŘEŠENÍ V SOULADU S PROJEKTEM A ARCHITEKTEM.
 - TABULKA VÝROBKŮ NENAHRAZUJE DÍLENSKOU DOKUMENTACI. DÍLENSKOU DOKUMENTACI PŘEDLOŽÍ DODAVATEL ARCHITEKTOVI KE SCHVÁLENÍ, SOUČÁSTÍ JSOU VZORKY MATERIÁLŮ, VČETNĚ POVRCHOVÝCH ÚPRAV.
 - SOUČÁSTÍ DODÁVKY JE VEŠKERÝ MONTÁŽNÍ A KOMPLETAČNÍ MATERIÁL VČETNĚ DOPASOVÁNÍ K OKOLNÍM KONSTRUKCÍM.

B - ATYPICKÝ MOBILIÁŘ

OZNAČENÍ: B.16	NÁZEV: POČÍTAČOVÝ STŮL
<div style="display: flex; justify-content: space-between;"> <div style="width: 30%;"> <p>půdorys</p> </div> <div style="width: 30%;"> <p>úchytka - schéma</p> </div> <div style="width: 30%;"> <p>kabelový kanál</p> </div> </div> <div style="display: flex; justify-content: space-between; margin-top: 20px;"> <div style="width: 30%;"> <p>pohled 1 - 1</p> </div> <div style="width: 30%;"> <p>řez 2 - 2</p> </div> <div style="width: 30%;"> <p>držák PC - schéma</p> </div> </div>	<p>UMÍSTĚNÍ: kabinet</p> <p>ROZMĚR: stůl 1850 x 600x 750 mm (d. x hl. x v.) police 1850 x 350x 30 mm (d. x hl. x v.)</p> <p>POPIS: Vestavný stůl s pro PC s úložným prostorem a nástěnnou polici.</p> <p>KONSTRUKCE: Korpus a naložená dvířka - DTD laminovaná deska tl. 18mm - ABS hrana 2mm, lepeno PUR lepidlem Záda - sololak tl. 3mm Sokl - DTD laminovaná tl. 18mm, plech tl. 1,0mm, šířka 80mm lepený, nástřík šedá RAL 7048 Pearl mouse grey Deska stolu - vrstvená 2x DTD laminovaná deska tl. 18mm - ABS hrana 36mm, lepeno PUR lepidlem Nástěnná police - DTD laminovaná deska tl. 28mm - ABS hrana 2mm, lepeno PUR lepidlem Úchyty - celokovová, broušená nerezová ocel bez povrchové úpravy - délka 160 mm - hranatá, tvar dle schématu</p> <p>ÚPRAVA: Korpus - laminovaná fólie, perlička, barva světle šedá NCS 0601 Y21R Pracovní deska a nástěnná police - laminovaná fólie, perlička, barva šedá NCS 2500N Úchyty - broušený nerez</p> <p>KOVÁNÍ: Systémové kování - 1x pant - otvírává dvířka naložená - 1x úchytka - kotvení stolu do stěny - kotvení police do stěny</p> <p>VYBAVENÍ: - gumové dorazy dvířek - rektifikační patky ±25mm - 1x držák PC, výškově stavitelný, nástřík světle šedá NCS 0601-Y21R - 1x kabelová průchodka Ø60mm se čtvercovou překryvkou, eloxovaný hliník - kabelový kanál: d.0,86m, ohýbaný plech tl.1,5mm, sražené hrany, nástřík světle šedá NCS 0601-Y21R kotvený do korpusu na nerezové vruty</p> <p>POZN.: Rozměry desky stolu a nástěnné police upravit dle zaměření na místě. Desku kotvit ke skříňce a kotvit do stěny pomocí ocelových profilů. Nástěnnou polici kotvit do stěny pomocí skrytých ocelových profilů.</p> <p>POČET KUSŮ 1</p>

- VEŠKERÉ KÓTY JSOU POUZE ORIENTAČNÍ, PŘED VÝROBU A MONTÁŽÍ JE NUTNÉ PŘESNÉ ROZMĚRY OVĚŘIT NA STAVBĚ!
 - VEŠKERÉ UVEDENÉ VÝROBKÝ JSOU POUZE REFERENČNÍ, STANOVUJÍ STANDARD POŽADOVANÝ INVESTOREM A PROJEKTA NTEM! PRO PLNĚNÍ VEŘEJNÉ ZAKÁZKY SE PŘIPOUŠTÍ POUŽITÍ KVALITATIVNĚ A TECHNICKY OBDOBŇNÝCH ŘEŠENÍ V SOULADU S PROJEKTEM A ARCHITEKTEM.
 - TABULKA VÝROBKŮ NENAHRÁZUJE DÍLENSKOU DOKUMENTACI. DÍLENSKOU DOKUMENTACI PŘEDLOŽÍ DODAVATEL ARCHITEKTOVI KE SCHVÁLENÍ, SOUČÁSTÍ JSOU VZORKY MATERIÁLŮ, VČETNĚ POVRCHOVÝCH ÚPRAV.
 - SOUČÁSTÍ DODÁVKY JE VEŠKERÝ MONTÁŽNÍ A KOMPLETAČNÍ MATERIÁL VČETNĚ DOPASOVÁNÍ K OKOLNÍM KONSTRUKCÍM.

B - ATYPICKÝ MOBILIÁŘ

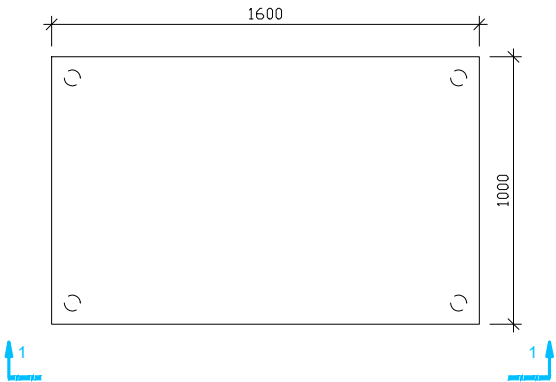
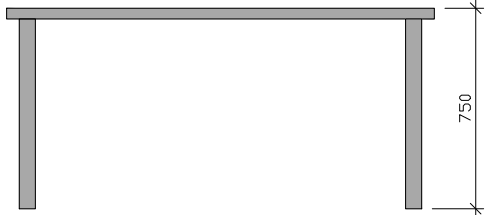
OZNAČENÍ:	NÁZEV:	
<h1>B.17</h1>	<h1>JEDNACÍ STŮL</h1>	
<p><u>půdorys</u></p>  <p><u>pohled 1 - 1</u></p> 	<p>UMÍSTĚNÍ: kabinet</p> <p>ROZMĚR: 1600 x 1000x 750 mm (d. x hl. x v.)</p> <p>POPIS: Volně stojící stůl.</p> <p>KONSTRUKCE: Deska stolu - vrstvená 2x DTD laminovaná deska tl. 18mm - ABS hrana 36mm, lepeno PUR lepidlem - Nohy stolu - ocelová noha s konzolí pro uchycení k desce, vzpěry proti klopení nahrazující výztužný lub - délka 710mm s plastovou regulací - kruhový průřez Ø 60mm</p> <p>ÚPRAVA: Deska stolu - laminovaná fólie, perlička, barva šedá NCS 2500N Nohy - chrom mat</p> <p>KOVÁNÍ: - 4x noha, rektifikace</p> <p>POZN.:</p> <p>POČET KUSŮ</p>	
	<table border="1"><tr><td style="text-align: center; width: 40px; height: 40px;">1</td></tr></table>	1
	1	

- VEŠKERÉ KÓTY JSOU POUZE ORIENTAČNÍ, PŘED VÝROBOU A MONTÁŽÍ JE NUTNÉ PŘESNÉ ROZMĚRY OVĚŘIT NA STAVBĚ!
- VEŠKERÉ UVEDENÉ VÝROBKY JSOU POUZE REFERENČNÍ, STANOVUJÍ STANDARD POŽADOVANÝ INVESTOREM A PROJEKTANTEM! PRO PLNĚNÍ VEŘEJNÉ ZAKÁZKY SE PŘIPOUŠTÍ POUŽITÍ KVALITATIVNĚ A TECHNICKY OBDOBŇNÝCH ŘEŠENÍ V SOULADU S PROJEKTEM A ARCHITEKTEM.
- TABULKA VÝROBKŮ NENAHAZUJE DÍLENSKOU DOKUMENTACI. DÍLENSKOU DOKUMENTACI PŘEDLOŽÍ DODAVATEL ARCHITEKTOVI KE SCHVÁLENÍ, SOUČÁSTÍ JSOU VZORKY MATERIÁLŮ, VČETNĚ POVRCHOVÝCH ÚPRAV.
- SOUČÁSTÍ DODÁVKY JE VEŠKERÝ MONTÁŽNÍ A KOMPLETAČNÍ MATERIÁL VČETNĚ DOPASOVÁNÍ K OKOLNÍM KONSTRUKCÍM.

B - ATYPICKÝ MOBILIÁŘ

OZNAČENÍ:	NÁZEV:	
B.18	STOJAN NA ROLE	
<p>půdorys</p> <p>pohled 1 - 1</p> <p>řez 2 - 2</p>	<p>UMÍSTĚNÍ: kabinet</p> <p>ROZMĚR: 1000 x 500 x 800 mm (d. x hl. x v.)</p> <p>POPIS: Mobilní stojan na srolované nástěnné plakáty a mapy.</p> <p>KONSTRUKCE: Vnější konstrukce (boky a dno) - DTD laminovaná deska tl. 18mm - ABS hrana 2mm, lepeno PUR lepidlem Vnitřní příčky - DTD laminovaná deska tl. 12mm - ABS hrana 2mm, lepeno PUR lepidlem</p> <p>ÚPRAVA: - laminovaná fólie, perlička, barva světle šedá NCS 0601 Y21R</p> <p>KOVÁNÍ: - 4x nábytkové kolečko kluzné (na tvrdé podlahy) průměr 50mm, zatížení 50kg</p> <p>POZN.:</p>	
	POČET KUSŮ	
	1	

- VEŠKERÉ KÓTY JSOU POUZE ORIENTAČNÍ, PŘED VÝROBU A MONTÁŽÍ JE NUTNÉ PŘESNÉ ROZMĚRY OVĚRIT NA STAVBĚ!
 - VEŠKERÉ UVEDENÉ VÝROBKÝ JSOU POUZE REFERENČNÍ, STANOVUJÍ STANDARD POŽADOVANÝ INVESTOREM A PROJEKTANTEM! PRO PLNĚNÍ VEŘEJNÉ ZAKÁZKY SE PŘIPOUŠTÍ POUŽITÍ KVALITATIVNĚ A TECHNICKY OBDOBŇNÝCH ŘEŠENÍ V SOULADU S PROJEKTEM A ARCHITEKTEM.
 - TABULKA VÝROBKŮ NENAHRAZUJE DÍLENSKOU DOKUMENTACI. DÍLENSKOU DOKUMENTACI PŘEDLOŽÍ DODAVATEL ARCHITEKTOVI KE SCHVÁLENÍ, SOUČÁSTÍ JSOU VZORKY MATERIÁLŮ, VČETNĚ POVRCHOVÝCH ÚPRAV.
 - SOUČÁSTÍ DODÁVKY JE VEŠKERÝ MONTÁŽNÍ A KOMPLETAČNÍ MATERIÁL VČETNĚ DOPASOVÁNÍ K OKOLNÍM KONSTRUKCÍM.

B - ATYPICKÝ MOBILIÁŘ

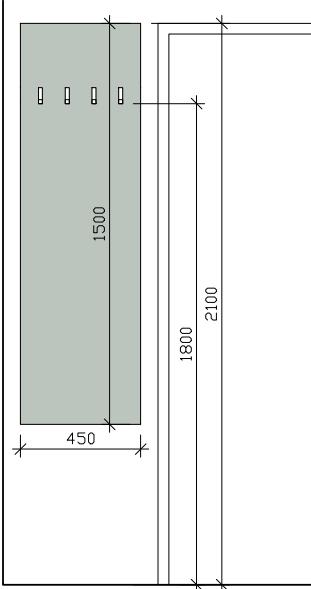
OZNAČENÍ:	NÁZEV:
<h1>B.19</h1>	<h1>NÁSTĚNNÝ VĚŠÁK</h1>
<p><u>pohled</u></p> 	UMÍSTĚNÍ: kabinet
	ROZMĚR: 1500 x 450 mm (v. x š.)
	POPIS: Závěsný nástěnný věšák pro odkládání svrchníků.
	KONSTRUKCE: Deska - DTD laminovaná deska tl. 18mm - ABS hrana 2mm, lepeno PUR lepidlem
	ÚPRAVA: Deska - laminovaná fólie, perlička, barva modrozelená NCS S2005-G20Y Háčky - broušený nerez
KOVÁNÍ: - 4x kovový háček	
POZN.: Kotvit do stěny dle výkresu pomocí vrtů. Vrutý zapustit a začepičkovat (krytky v barvě desky).	
POČET KUSŮ	1

B - ATYPICKÝ MOBILIÁŘ

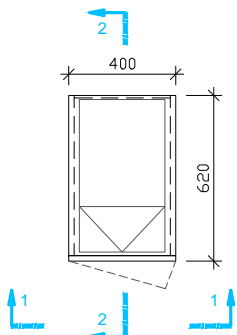
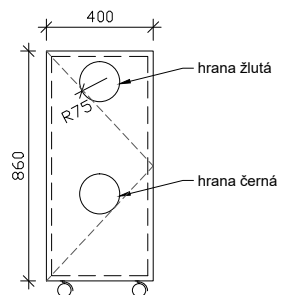
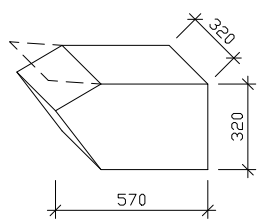
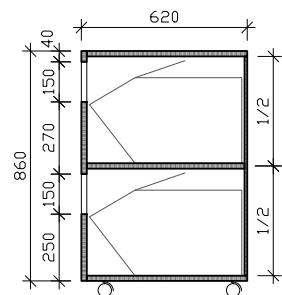
OZNAČENÍ:		NÁZEV:
<h1>B.20</h1>		<h1>BOX NA TŘÍDĚNÝ ODPAD</h1>
<p>půdorys</p> 		<p>UMÍSTĚNÍ: učebna</p> <p>ROZMĚR: 400 x 860 x 620 mm (š. x v. x hl.)</p>
<p>pohled 1 - 1</p> 		<p>POPIS: Mobilní box na nádoby pro tříděný odpad.</p>
<p>stávající box na odpad</p> 		<p>KONSTRUKCE: Korpus, dvířka, záda - DTD laminovaná deska tl. 18mm - ABS hrana 2mm, lepeno PUR lepidlem</p>
<p>řez 2 - 2</p> 		<p>ÚPRAVA: - laminovaná fólie, perlička, barva světle šedá NCS 0601 Y21R - barevné odlišení ABS hrany otvorů - žlutá, modrá</p>
		<p>KOVÁNÍ: Systémové kování - 2x pant - otevírá dvířka naložená, uzamykatelná - 4x nábytkové kolečko kluzné (na tvrdé podlahy) průměr 50mm, zatížení 50kg</p>
		<p>VYBAVENÍ: - gumové dorazy dvířek</p>
		<p>POZN.: Před započítím výroby ověřit velikost a způsob otevírání plastových boxů.</p>
		<p>POČET KUSŮ</p>

1

PROJEKT: ZŠ Za Chlumem - Odborná učebna a bezbariérové řešení školy
 STUPEŇ: Dokumentace vnitřního vybavení stavby

B - ATYPICKÝ MOBILIÁŘ

OZNAČENÍ:

B.21

NÁZEV:

KRYT TOPENÍ

půdorysný pohled

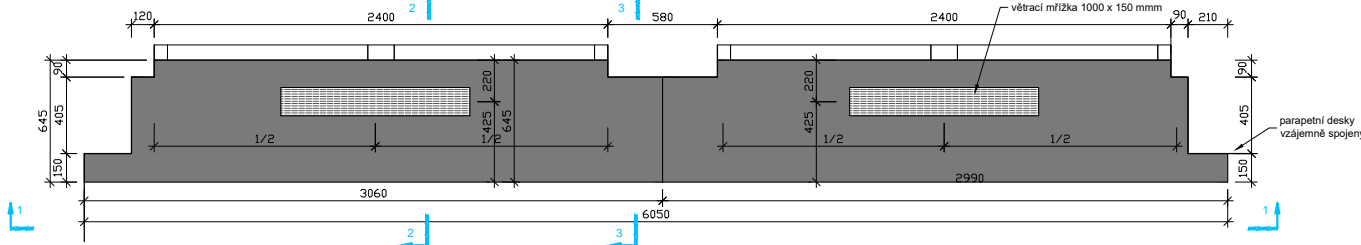

detail zavěšení

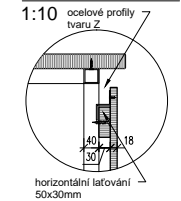

půdorysný řez

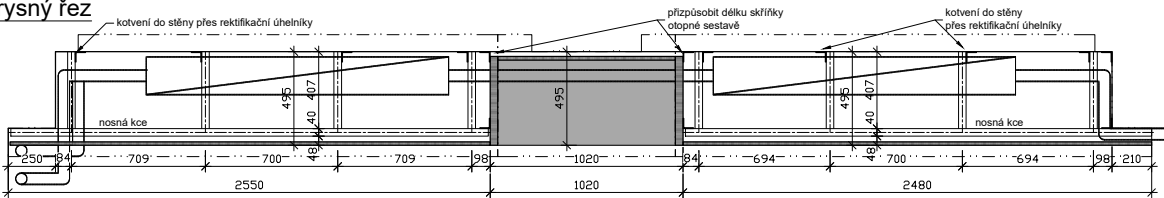

pohled 1 - 1

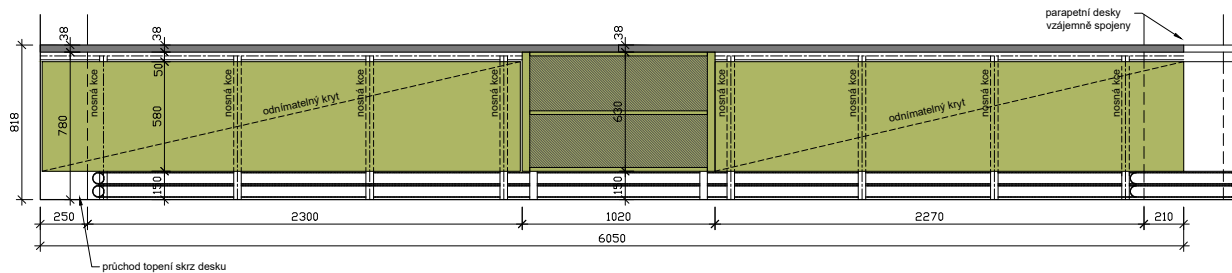

řez 2 - 2

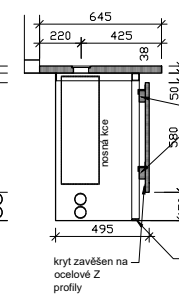

řez 3 - 3

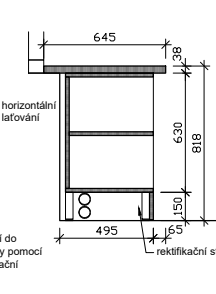

UMÍSTĚNÍ:	učebna
ROZMĚR:	6050 x 818 x 645 mm (š. x v. x hl.)
POPIS:	Kryt topení s podokenním parapetem a úložným prostorem.
KONSTRUKCE:	<p>Parapet</p> <ul style="list-style-type: none"> - DTD laminovaná deska tl. 38mm - hrany postforming, rádius 3mm nahore a dole - kotven zesopda přes vruty <p>Kryt radiátoru</p> <ul style="list-style-type: none"> - DTD laminovaná deska tl. 18mm - ABS hrana 2mm - odnímatelný, zavěšený přes ocelové profily tvaru Z na horizontální laťování (pásky DTD šířky 80mm) <p>Úložná skříň</p> <p>Boky</p> <ul style="list-style-type: none"> - vrstvená 2x DTD laminovaná deska tl. 18mm - ABS hrana 2mm, lepeno PUR lepidlem <p>Korpus</p> <ul style="list-style-type: none"> - DTD laminovaná deska tl. 18mm - ABS hrana 2mm, lepeno PUR lepidlem <p>Nosná konstrukce</p> <ul style="list-style-type: none"> - svařovaná a montovaná ocelová konstrukce z profilů jáček 40x40x2mm kotvená přes rektifikační úhelníky do stěn - nosné svislé profily 4 700-900mm - horizontální laťování 50x30mm - rektifikovatelné patky na styku s podlahou <p>Větrací mřížka</p> <ul style="list-style-type: none"> - 1000x150mm, naložená shora, 2ks - elox. hliník stříbrný
ÚPRAVA:	<p>Korpus</p> <ul style="list-style-type: none"> - laminovaná fólie, perlička, barva světlé šedá NCS 0601 Y21R <p>Parapetní desky</p> <ul style="list-style-type: none"> - laminovaná fólie, perlička, barva šedá NCS 2500N <p>Odnímatelný panel, úložná skříň</p> <ul style="list-style-type: none"> - laminovaná fólie, perlička, barva zelená NCS S2040-G60Y <p>Nosná konstrukce</p> <ul style="list-style-type: none"> - prášková barva RAL 9006 white aluminium
POZN.:	Před započetím výroby podrobně zaměřit stávající vedení a tělesa otopné soustavy. Některé zohlednit ve výrobní dokumentaci. Nosné prvky a způsob kotvení lze přizpůsobit zvyklostem dodavatele.
POČET KUSU	

- VEŠKERÉ KÓTY JSOU POUZE ORIENTAČNÍ. PŘED VÝROBU A MONTÁŽÍ JE NUTNÉ PŘESNÉ ROZMĚRY OVĚRIT NA STAVBĚ!
 - VEŠKERÉ UVEDENÉ VÝROBKÝ JSOU POUZE REFERENČNÍ. STANOVUJÍ STANDARD POŽADOVANÝ INVESTOREM A PROJEKTANTEMÍ PRO PLNĚNÍ VEŘEJNÉ ZAKÁZKY SE PŘIPOUŠTÍ POUŽITÍ KVALITATIVNĚ A TECHNICKY OBDOBŇNÝCH ŘEŠENÍ V SOULADU S PROJEKTEM A ARCHITEKTEM.
 - TABULKA VÝROBKŮ NĚNAHRAZUJE DÍLENSKOU DOKUMENTACÍ. DÍLENSKOU DOKUMENTACÍ PŘEDLOŽÍ DODAVATEL ARCHITEKTOVÍ KE SCHVÁLENÍ. SOUČÁSTÍ JSOU VZORKY MATERIÁLŮ, VČETNĚ POVRCHOVÝCH ÚPRAV.
 - SOUČÁSTÍ DODÁVKY JE VEŠKERÝ MONTÁŽNÍ A KOMPLETAČNÍ MATERIÁL VČETNĚ DOPASOVÁNÍ K OKOLNÍM KONSTRUKCÍM.

B - ATYPICKÝ MOBILIÁŘ

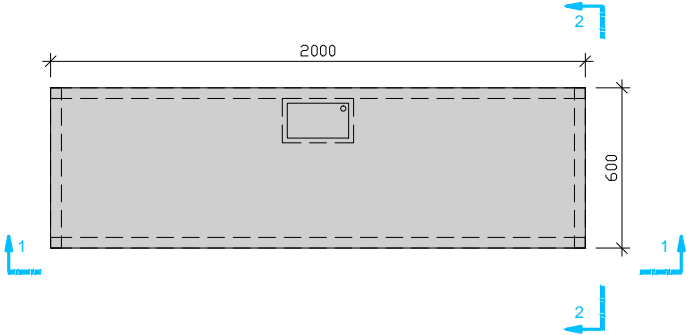
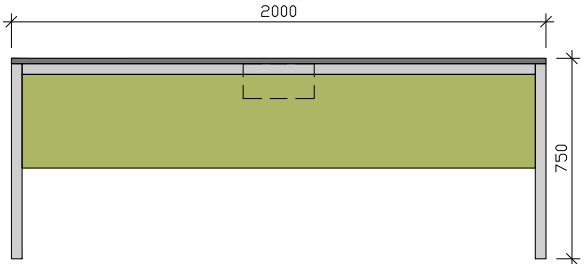
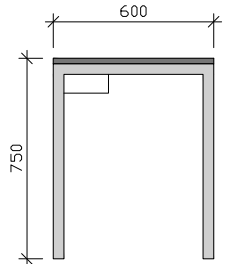
OZNAČENÍ:		NÁZEV:	
B.23		LAVICE TŘÍMÍSTNÁ	
<p><u>půdorys</u></p>  <p><u>pohled 1 - 1</u></p>  <p><u>pohled 2 - 2</u></p> 	<p>UMÍSTĚNÍ: učebna</p> <p>ROZMĚR: 2000 x 600 x 750 mm (d. x hl. x v.)</p> <p>POPIS: Třímístná žákovská lavice s uzamykatelnou schránkou na pracovní desce.</p> <p>KONSTRUKCE: Rámová podnož - jáckel 40x40 mm, bez viditelných konstrukčních spojů - rektifikace, kotvení do podlahy s možností výškového vyrovnání stolu Stolová deska a čelní panel - LTD 18 mm - ABS 2 mm, lepena PUR lepidlem</p> <p>ÚPRAVA: Rámová podnož - RAL 9006 Stolová deska - HPL fólie v dekoru běleného dubu - hrany NCS 2500N Čelní panel - laminovaná fólie, perlička, barva zelená NCS S2040-G60Y</p> <p>VYBAVENÍ: - přívod pro zásuvky 230V veden stolovou nohou - 3x 230V zásuvka v uzamykatelné schránce s přístupem v desce stolu - rektifikační patky</p> <p>POZN.: Stoly rozmístěny dle výkresu interiéru, vyrovnány do roviny a pevně kotveny do podlahy.</p>		
			POČET KUSŮ
			10

B - ATYPICKÝ MOBILIÁŘ

OZNAČENÍ:	B.24	NÁZEV:	SKŘÍŇ ÚKLIDOVÁ
-----------	------	--------	----------------

půdorys

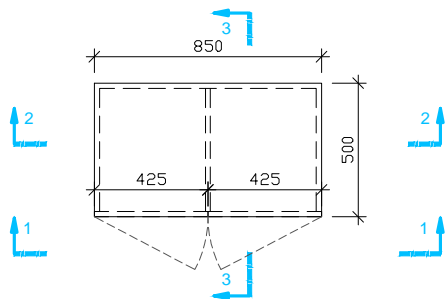

úchytka - schéma

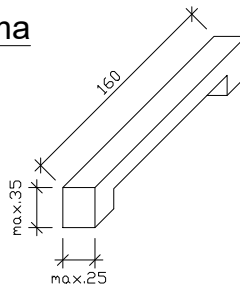

pohled 1 - 1

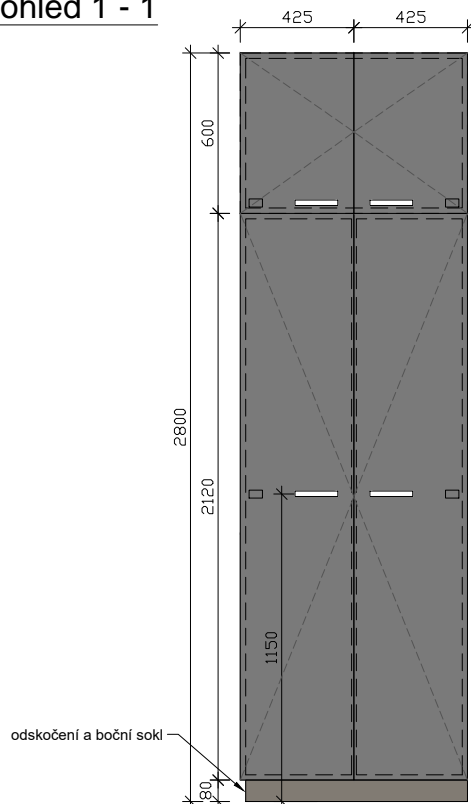

řez 2 - 2

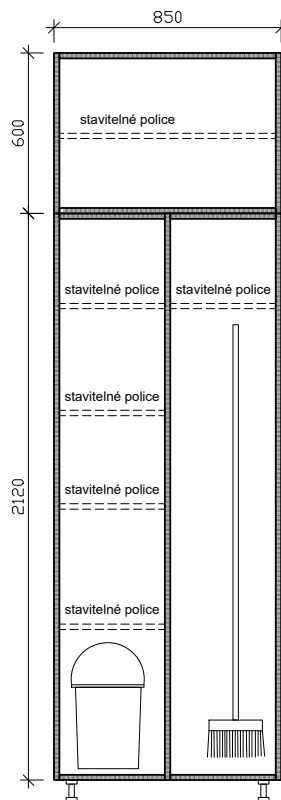

řez 3 - 3

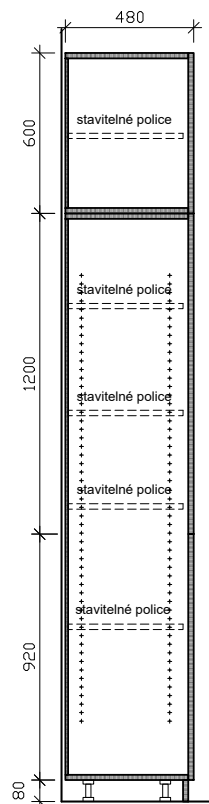

UMÍSTĚNÍ:	úklidová místnost
ROZMĚR:	850 x 2800 x 480 mm (š. x v. x hl.)
POPIS:	Úložná skříň pro úklidové potřeby (4x plná dvířka).
KONSTRUKCE:	<p>Korpus a naložená dvířka</p> <ul style="list-style-type: none"> - DTD laminovaná deska tl. 18mm - ABS hrana 2mm, lepeno PUR lepidlem <p>Police</p> <ul style="list-style-type: none"> - DTD laminovaná deska tl. 25mm - zvýšená nosnost polic 50Kg - ABS hrana 2mm, lepeno PUR lepidlem - výškové stavitelné - rastr dírek á 32mm <p>Záda</p> <ul style="list-style-type: none"> - sololak tl. 3mm <p>Úchyty</p> <ul style="list-style-type: none"> - celokovová, broušená nerezová ocel bez povrchové úpravy - délka 160 mm - hranatá, tvar dle schématu <p>Sokl</p> <ul style="list-style-type: none"> - DTD laminovaná tl. 18mm, plech tl.1,0mm, šířka 80mm lepený, nástřík šedá RAL 7048 Pearl mouse grey
ÚPRAVA:	<p>Korpus, dvířka, sokl, police, záda</p> <ul style="list-style-type: none"> - laminovaná fólie, perlička, barva šedá NCS 2500N <p>Úchyty</p> <ul style="list-style-type: none"> - broušený nerez
KOVÁNÍ:	<p>Systémové kování</p> <ul style="list-style-type: none"> - 4x otvíravá dvířka naložená, 10x pant , uzamykatelná - 4x úchytka
VYBAVENÍ:	<ul style="list-style-type: none"> - rektifikační patky ±25mm - gumové dorazy dvířek
POZN.:	<p>Skříň bude montována do sestavy dle výkresu interiéru. Jednotlivé díly sestavy kotvit mezi sebou. Sestavu kotvit do stěny tak, aby nemohlo dojít k jejímu překlopení. Sokl možné osadit v jednom kuse na celou sestavu.</p>
POČET KUSŮ	1

- VEŠKERÉ KÓTY JSOU POUZE ORIENTAČNÍ, PŘED VÝROBU A MONTÁŽÍ JE NUTNÉ PŘESNÉ ROZMĚRY OVĚŘIT NA STAVBĚ!
 - VEŠKERÉ UVEDENÉ VÝROBKÝ JSOU POUZE REFERENČNÍ, STANOVUJÍ STANDARD POŽADOVANÝ INVESTOREM A PROJEKTANTEM! PRO PLNĚNÍ VEŘEJNÉ ZAKÁZKY SE PŘIPOUŠTÍ POUŽITÍ KVALITATIVNĚ A TECHNICKY OBDOBŇNÝCH ŘEŠENÍ V SOULADU S PROJEKTEM A ARCHITEKTEM.
 - TABULKA VÝROBKŮ NENAHRAZUJE DÍLENSKOU DOKUMENTACI. DÍLENSKOU DOKUMENTACI PŘEDLOŽÍ DODAVATEL ARCHITEKTOVI KE SCHVÁLENÍ, SOUČÁSTÍ JSOU VZORKY MATERIÁLŮ, VČETNĚ POUZKŮ ÚPRAV.
 - SOUČÁSTÍ DODÁVKY JE VEŠKERÝ MONTÁŽNÍ A KOMPLETAČNÍ MATERIÁL VČETNĚ DOPASOVÁNÍ K OKOLNÍM KONSTRUKCÍM.

B - ATYPICKÝ MOBILIÁŘ

OZNAČENÍ: **B.25** NÁZEV: **SKŘÍŇ ÚKLIDOVÁ**

půdorys

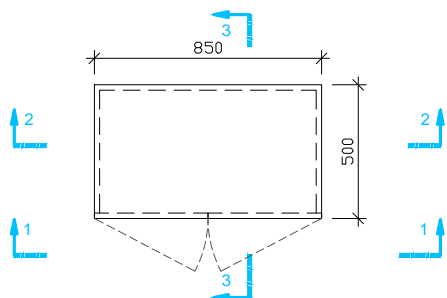

úchytky - schéma

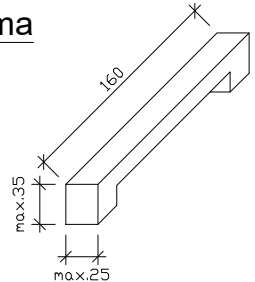

pohled 1 - 1

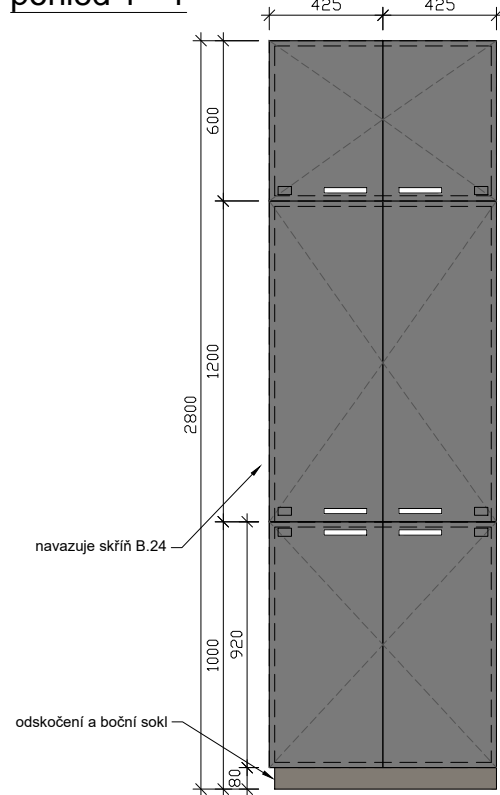

řez 2 - 2

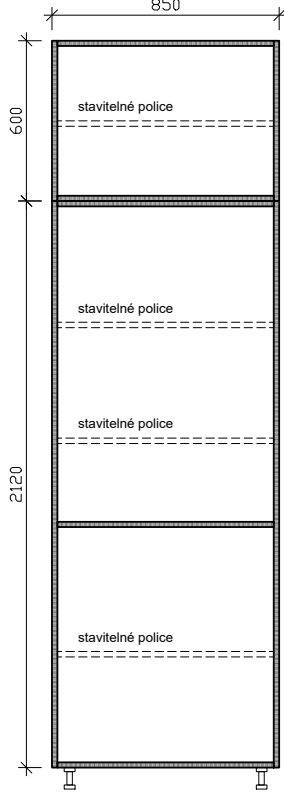

řez 3 - 3

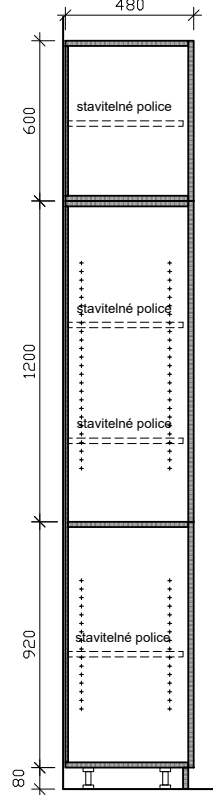

NÁZEV: **SKŘÍŇ ÚKLIDOVÁ**

UMÍSTĚNÍ: úklidová místnost

ROZMĚR: 850 x 2800 x 480 mm (š. x v. x hl.)

POPIS: Úložná skříň pro úklidové potřeby (6x plná dvířka).

KONSTRUKCE: Korpus a naložená dvířka
 - DTD laminovaná deska tl. 18mm
 - ABS hrana 2mm, lepeno PUR lepidlem
 Police
 - DTD laminovaná deska tl. 25mm
 - zvýšená nosnost polic 50Kg
 - ABS hrana 2mm, lepeno PUR lepidlem
 - výškově stavitelné - rastr dírek á 32mm

Záda
 - sololak tl. 3mm
 Úchyty
 - celokovová, broušená nerezová ocel bez povrchové úpravy
 - délka 160 mm
 - hranatá, tvar dle schématu
 Sokl
 - DTD laminovaná tl. 18mm, plech tl. 1,0mm, šířka 80mm lepený, nástřík šedá RAL 7048 Pearl mouse grey

ÚPRAVA: Korpus, dvířka, sokl, police, záda
 - laminovaná fólie, perlička, barva šedá NCS 2500N
 Úchyty
 - broušený nerez

KOVÁNÍ: Systémové kování
 - 6x otvírává dvířka naložená, 12x pant, uzamykatelná
 - 6x úchytky

VYBAVENÍ: - rektifikační patky ±25mm
 - gumové dorazy dvířek

POZN.: Skříň bude montována do sestavy dle výkresu interiéru. Jednotlivé díly sestavy kotvit mezi sebou. Sestavu kotvit do stěny tak, aby nemohlo dojít k jejímu překlopení. Sokl možné osadit v jednom kuse na celou sestavu.

POČET KUSŮ

1

- VEŠKERÉ KÓTY JSOU POUZE ORIENTAČNÍ, PŘED VÝROBU A MONTÁŽÍ JE NUTNÉ PŘESNÉ ROZMĚRY OVĚRIT NA STAVBĚ!
 - VEŠKERÉ UVEDENÉ VÝROBKÝ JSOU POUZE REFERENČNÍ, STANOVUJÍ STANDARD POŽADOVANÝ INVESTOREM A PROJEKTANTEM! PRO PLNĚNÍ VEŘEJNÉ ZAKÁZKY SE PŘIPOUŠTÍ POUŽITÍ KVALITATIVNĚ A TECHNICKY OBDOBŇNÝCH ŘEŠENÍ V SOULADU S PROJEKTEM A ARCHITEKTEM.
 - TABULKA VÝROBKŮ NENAHRAZUJE DÍLENSKOU DOKUMENTACI. DÍLENSKOU DOKUMENTACI PŘEDLOŽÍ DODAVATEL ARCHITEKTOVI KE SCHVÁLENÍ, SOUČÁSTÍ JSOU VZORKY MATERIÁLŮ, VČETNĚ POVRCHOVÝCH ÚPRAV.
 - SOUČÁSTÍ DODÁVKY JE VEŠKERÝ MONTÁŽNÍ A KOMPLETAČNÍ MATERIÁL VČETNĚ DOPASOVÁNÍ K OKOLNÍM KONSTRUKCÍM.

B - ATYPICKÝ MOBILIÁŘ

OZNAČENÍ: **B.26** NÁZEV: **SKŘÍŇ ÚKLIDOVÁ**

půdorys

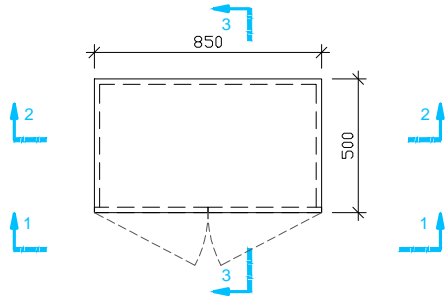

úchytka - schéma

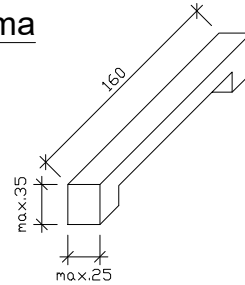

pohled 1 - 1

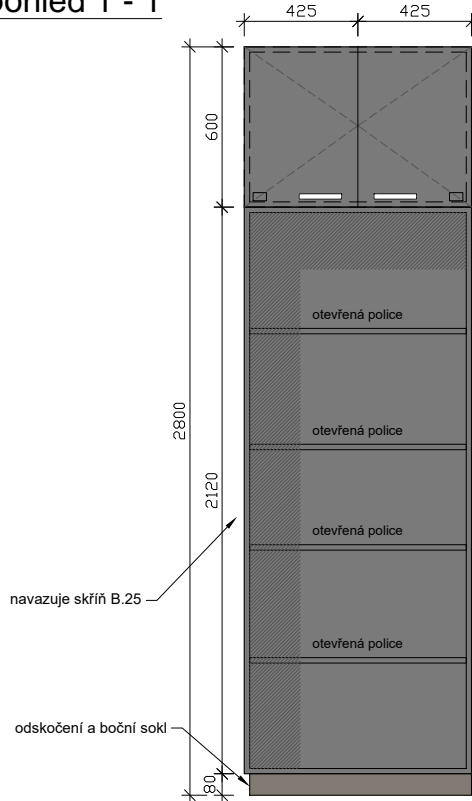

řez 2 - 2

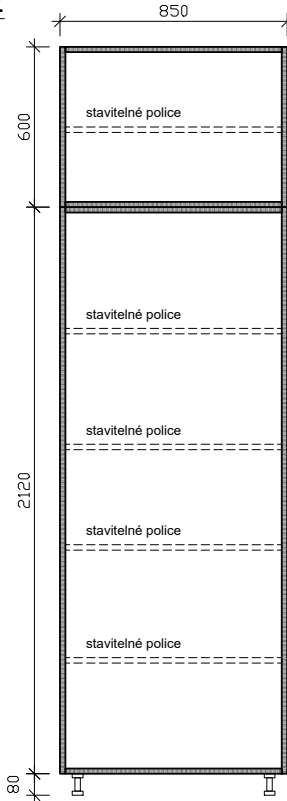

řez 3 - 3

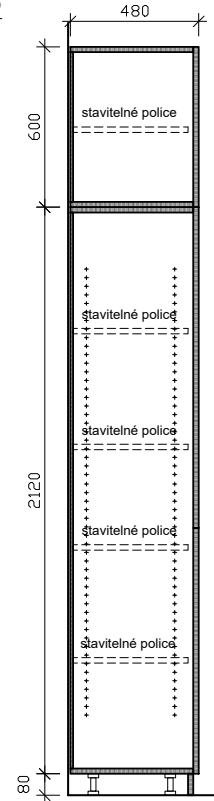

NÁZEV: **SKŘÍŇ ÚKLIDOVÁ**

UMÍSTĚNÍ: úklidová místnost

ROZMĚR: 850 x 2800 x 480 mm (š. x v. x hl.)

POPIS: Skříň pro úklidové potřeby (2x plná dvířka).

KONSTRUKCE: Korpus a naložená dvířka
 - DTD laminovaná deska tl. 18mm
 - ABS hrana 2mm, lepeno PUR lepidlem
 Police
 - DTD laminovaná deska tl. 25mm
 - zvýšená nosnost polic 50Kg
 - ABS hrana 2mm, lepeno PUR lepidlem
 - výškově stavitelné - rastr dírek á 32mm
 Záda
 - sololak tl. 3mm
 Úchyty
 - celokovová, broušená nerezová ocel bez povrchové úpravy
 - délka 160 mm
 - hranatá, tvar dle schématu
 Sokl
 - DTD laminovaná tl. 18mm, plech tl. 1,0mm, šířka 80mm lepený, nástřik šedá RAL 7048 Pearl mouse grey

ÚPRAVA: Korpus, dvířka, sokl, police, záda
 - laminovaná fólie, perlička, barva šedá NCS 2500N
 Úchyty
 - broušený nerez

KOVÁNÍ: Systémové kování
 - 2x otvíravá dvířka naložená, 4x pant, uzamykatelná
 - 2x úchytka

VYBAVENÍ: - rektifikační patky ±25mm
 - gumové dorazy dvířek

POZN.: Skříň bude montována do sestavy dle výkresu interiéru. Jednotlivé díly sestavy kotvit mezi sebou. Sestavu kotvit do stěny tak, aby nemohlo dojít k jejímu překlopení.
 Sokl možné osadit v jednom kuse na celou sestavu.

POČET KUSŮ

1

- VEŠKERÉ KÓTY JSOU POUZE ORIENTAČNÍ, PŘED VÝROBOU A MONTÁŽÍ JE NUTNÉ PŘESNÉ ROZMĚRY OVĚRIT NA STAVBĚ!
 - VEŠKERÉ UVEDENÉ VÝROBKÝ JSOU POUZE REFERENČNÍ, STANOVUJÍ STANDARD POŽADOVANÝ INVESTOREM A PROJEKTANTEM! PRO PLNĚNÍ VEŘEJNÉ ZAKÁZKY SE PŘIPOUŠTÍ POUŽITÍ KVALITATIVNĚ A TECHNICKY OBDOBŇNÝCH ŘEŠENÍ V SOULADU S PROJEKTEM A ARCHITEKTEM.
 - TABULKA VÝROBKŮ NENAHRAZUJE DÍLENSKOU DOKUMENTACI. DÍLENSKOU DOKUMENTACI PŘEDLOŽÍ DODAVATEL ARCHITEKTOVI KE SCHVÁLENÍ, SOUČÁSTÍ JSOU VZORKY MATERIÁLŮ, VČETNĚ PVRCHOVÝCH ÚPRAV.
 - SOUČÁSTÍ DODÁVKY JE VEŠKERÝ MONTÁŽNÍ A KOMPLETAČNÍ MATERIÁL VČETNĚ DOPASOVÁNÍ K OKOLNÍM KONSTRUKCÍM.

B - ATYPICKÝ MOBILIÁŘ

OZNAČENÍ:		NÁZEV:
<h2>B.27</h2>		<h2>SKŘIŇ ÚZKÁ VYSOKÁ PLNÁ</h2>
<p>půdorys</p>		<p>UMÍSTĚNÍ: učebna ROZMĚR: 500 x 2200 x 500 mm (š. x v. x hl.), 2 police</p>
<p>úchytky - schéma</p>		<p>POPIS: Úložný systém pro školní pomůcky (4x plná dvířka).</p>
<p>pohled 1 - 1</p>		<p>KONSTRUKCE: Korpus a naložená dvířka - DTD laminovaná deska tl. 18mm - ABS hrana 2mm, lepeno PUR lepidlem Police - DTD laminovaná deska tl. 25mm - zvýšená nosnost polic 50Kg - ABS hrana 2mm, lepeno PUR lepidlem - výškově stavitelné - rastr dírek á 32mm Záda - sololak tl. 3mm Úchyty - celokovová, broušená nerezová ocel bez povrchové úpravy - délka 160 mm - hranatá, tvar dle schématu Sokl - DTD laminovaná tl. 18mm, plech tl. 1,0mm, šířka 80mm lepený, nástřík šedá RAL 7048 Pearl mouse grey</p> <p>ÚPRAVA: Korpus - laminovaná fólie, perlička, barva světle šedá NCS 0601-Y21R Pohledové plochy - laminovaná fólie, perlička, barva zelená NCS S2040-G60Y Úchyty - broušený nerez</p> <p>KOVÁNÍ: Systémové kování - 8x pant - otevíráv dvířka naložená - uzamčení všech otevíravých dvířek na zámeček - 4x úchytky</p> <p>VYBAVENÍ: - rektifikační patky ±25mm - gumové dorazy dvířek - plastový popisný štítek (na každá plná dvířka)</p> <p>POZN.: Skříň bude montována do sestavy dle výkresu interiéru. Jednotlivé díly sestavy kotvit mezi sebou. Sestavu kotvit do stěny tak, aby nemohlo dojít k jejímu překlopení. Sokl možné osadit v jednom kuse na celou sestavu.</p>
<p>řez 2 - 2</p>		
<p>řez 3 - 3</p>		
<p>POČET KUSŮ</p>		1

- VEŠKERÉ KÓTY JSOU POUZE ORIENTAČNÍ, PŘED VÝROBU A MONTÁŽÍ JE NUTNÉ PŘESNÉ ROZMĚRY OVĚŘIT NA STAVBĚ!
 - VEŠKERÉ UVEDENÉ VÝROBKÝ JSOU POUZE REFERENČNÍ, STANOVUJÍ STANDARD POŽADOVANÝ INVESTOREM A PROJEKTANTEM! PRO PLNĚNÍ VEŘEJNÉ ZAKÁZKY SE PŘIPOUŠTÍ POUŽITÍ KVALITATIVNĚ A TECHNICKY OBDOBŇNÝCH ŘEŠENÍ V SOULADU S PROJEKTEM A ARCHITEKTEM.
 - TABULKA VÝROBKŮ NENAHRAZUJE DÍLENSKOU DOKUMENTACI. DÍLENSKOU DOKUMENTACI PŘEDLOŽÍ DODAVATEL ARCHITEKTOVI KE SCHVÁLENÍ, SOUČÁSTÍ JSOU VZORKY MATERIÁLŮ, VČETNĚ POUZROVÝCH ÚPRAV.
 - SOUČÁSTÍ DODÁVKY JE VEŠKERÝ MONTÁŽNÍ A KOMPLETAČNÍ MATERIÁL VČETNĚ DOPASOVÁNÍ K OKOLNÍM KONSTRUKCÍM.

projekt: **ZŠ Za Chlumem - Odborná učebna a bezbariérové řešení školy**

stupeň: **Dokumentace vnitřního vybavení stavby**

část: **B - ATYPICKÝ MOBILIÁŘ**

č. prvku	č. místnosti	pojizdná úložná komoda	popis	rozměry (\$./hl.v.)mm	měrná jednotka	počet m]	cena jednotková bez DPH	cena jednotková s DPH	cena bez DPH	výše DPH (sazba 21%)	cena včetně DPH
01	4.03 učebna	skříň vysoká prosklená	<p>Uložný systém pro školní pomůcky: Korpus a naložená dvířka - DTD laminovaná deska tl. 18mm - ABS hrana 2mm, lepeno PUR lepidlem Police - DTD laminovaná deska tl. 25mm - zvýšená nosnost police 50Kg - ABS hrana 2mm, lepeno PUR lepidlem - výškově stavitelné - rastr dírek á 32mm Zádla - sololak tl. 3mm Úchyty - celokovová, broušená nerezová ocel bez povrchové úpravy - délka 160 mm - hranatá, tvar dle schématu Sokl - DTD laminovaná tl. 18mm, plech tl. 1,0mm, šířka 80mm lepený, nástřik šedá RAL 7048 Pearl mouse grey Prosklení - bezpečnostní vrstvené sklo s fólií tl.4mm, zasklivací lišta z vnitřní strany - zabroušená hrana Barevnost - korpus - laminovaná fólie, perlička, barva světle šedá NCS 0601-V21R - pohledové plochy - laminovaná fólie, perlička, barva zelená NCS S2040-G60Y Systémové Kování - 8x pant - ovlivřavá dvířka naložená - uzamčení všech otevíravých dvířek na zámek - 4x úchytky Vybavení - rektifikační patky ±25mm - gumové dorazy dvířek - plastový popisný štítek (na každá plná dvířka) <i>Podrobná specifikace dle výkresové dokumentace.</i></p>	1000x2200x500	ks	2	8 430,0	10 200,3	16 860,0	3 540,6	20 400,6

projekt: **ZŠ Za Chlumem - Odborná učebna a bezbariérové řešení školy**

stupeň: **Dokumentace vnitřního vybavení stavby**

část: **B - ATYPICKÝ MOBILIÁŘ**

č. prvku	č. místnosti	pojizdná úložná komoda	popis	rozměry (\$./hl./v.)mm	měrná jednotka	počet m]	cena jednotková bez DPH	cena jednotková s DPH	cena bez DPH	výše DPH (sazba 21%)	cena včetně DPH
02	4.03 učebna	skříň vysoká prosklená	<p>Úložný systém pro školní pomůcky; Korpus a naložená dvířka - DTD laminovaná deska tl. 18mm - ABS hrana 2mm, lepeno PUR lepidlem Police - DTD laminovaná deska tl. 25mm - zvýšená nosnost polic 50Kg - ABS hrana 2mm, lepeno PUR lepidlem - výškově stavitelné - rastr dírek á 32mm Zásada - sololák tl. 3mm Úchyty - celokovová, broušená nerezová ocel bez povrchové úpravy - délka 160 mm - hranatá, tvar dle schématu Sokl - DTD laminovaná tl. 18mm, plech tl.1,0mm, šifka 80mm lepený, nástřik šedá RAL 7048 Pearl mouse grey Prosklení - bezpečnostní vrstvené sklo s fólií tl.4mm, zasklivačí lišta z vnitřní strany - zabroušená hrana Barevnost - korpus - laminovaná fólie, perlička, barva světle šedá NCS 0601-Y21R - pohledové plochy - laminovaná fólie, perlička, barva zelená NCS S2040-G60Y Systémové kování - 8x pant - otlviravá dvířka naložená - uzamčení všech otevíravých dvířek na zámek - 4x úchytky Vybavení - rektifikační patky ±25mm - gumové dorazy dvířek - plastový popisný štítek (na každá plná dvířka) <i>Podrobná specifikace dle výkresové dokumentace.</i></p>	1000x2200x500	ks	2	8 600,0	10 406,0	17 200,0	3 612,0	20 812,0

projekt: **ZŠ Za Chlumem - Odborná učebna a bezbariérové řešení školy**

stupeň: **Dokumentace vnitřního vybavení stavby**

část: **B - ATYPICKÝ MOBILIÁŘ**

č. prvku	č. místnosti	pojizdná úložná komoda	popis	rozměry (\$./hl.v.)mm	měrná jednotka	počet m]	cena jednotková bez DPH	cena jednotková s DPH	cena bez DPH	výše DPH (sazba 21%)	cena včetně DPH
03	4.03 učebna	skříň vysoká plná	<p>Úložný systém pro školní pomůcky: Korpus a naložená dvířka - DTD laminovaná deska tl. 18mm - ABS hrana 2mm, lepeno PUR lepidlem Police - DTD laminovaná deska tl. 25mm - zvýšená nosnost polic 50Kg - ABS hrana 2mm, lepeno PUR lepidlem - výškově stavitelné - rastr direk á 32mm Záda - sololak tl. 3mm Úchyty - celokovová, broušená nerezová ocel bez povrchové úpravy - délka 160 mm - hranatá, tvar dle schématu Sokl - DTD laminovaná tl. 18mm, plech tl.1,0mm, šifka 80mm lepený, nástřik šedá RAL 7048 Pearl mouse grey Barevnost - korpus - laminovaná fólie, perlička, barva světle šedá NCS 0601-Y21R - pohledové plochy - laminovaná fólie, perlička, barva zelená NCS S2040-G60Y Systémové kování - 8x pant - otevírá dvířka naložená - uzamčení všech otevíracích dvířek na zámek - 4x úchytky Vybavení - rektifikační patky ±25mm - gumové dorazy dvířek - plastový popisný štítek (na každá plná dvířka) <i>Podrobná specifikace dle výkresové dokumentace.</i></p>	1000x2200x500	ks	1	7 855,0	9 504,6	7 855,0	1 649,6	9 504,6
04	4.02 kabinet	skříň dvoudílná	<p>Úložný systém pro školní pomůcky: Korpus a naložená dvířka - DTD laminovaná deska tl. 18mm - ABS hrana 2mm, lepeno PUR lepidlem Police - DTD laminovaná deska tl. 25mm - zvýšená nosnost polic 50Kg - ABS hrana 2mm, lepeno PUR lepidlem - výškově stavitelné - rastr direk á 32mm Záda - sololak tl. 3mm Úchyty - celokovová, broušená nerezová ocel bez povrchové úpravy - délka 160 mm - hranatá, tvar dle schématu Sokl - DTD laminovaná tl. 18mm, plech tl.1,0mm, šifka 80mm lepený, nástřik šedá RAL 7048 Pearl mouse grey Barevnost - korpus, dvířka, sokl, police, záda - laminovaná fólie, perlička, barva světle šedá NCS 0601 Y21R - pohledvé plochy - laminovaná fólie, perlička, barva modrozelená NCS S2005-G20Y Systémové kování - 12x pant - otevírá dvířka naložená - 6x úchytky Vybavení - rektifikační patky ±25mm - gumové dorazy dvířek - plastový popisný štítek (na každá plná dvířka) <i>Podrobná specifikace dle výkresové dokumentace.</i></p>	1000x2800x500	ks	2	10 250,0	12 402,5	20 500,0	4 305,0	24 805,0

projekt: **ZŠ Za Chlumem - Odborná učebna a bezbariérové řešení školy**

stupeň: **Dokumentace vnitřního vybavení stavby**

část: **B - ATYPICKÝ MOBILIÁŘ**

č. prvku	č. místnosti	pojizdná úložná komoda	popis	rozměry (\$/hl.v.)mm	měrná jednotka	počet m]	cena jednotková bez DPH	cena jednotková s DPH	cena bez DPH	výše DPH (sazba 21%)	cena včetně DPH
05	4.02 kabinet	skříň dvoudílná	<p>Úložný systém pro školní pomůcky: Korpus a naložená dvířka - DTD laminovaná deska tl. 18mm - ABS hrana 2mm, lepeno PUR lepidlem Police - DTD laminovaná deska tl. 25mm - zvýšená nosnost polic 50Kg - ABS hrana 2mm, lepeno PUR lepidlem - výškově stavitelné - rastr dírek á 32mm Záda - sololak tl. 3mm Úchyty - celokovová, broušená nerezová ocel bez povrchové úpravy, délka 160 mm - hranatá, tvar dle schématu Sokl - DTD laminovaná tl. 18mm, plech tl.1,0mm, šifka 80mm lepený, nástik šedá RAL 7048 Pearl mouse grey Barevnost - korpus, dvířka, sokl, police, záda - laminovaná fólie, perlička, barva světle šedá NCS 0601 Y21R - pohledvé plochy - laminovaná fólie, perlička, barva modrozelená NCS S2005-G20Y Systémové kování - 12x pant - otvírává dvířka naložená - 6x úchytky Vybavení - rektifikační patky ±25mm - gumové dorazy dvířek - plastový popisný štítek (na každá plná dvířka) <i>Podrobná specifikace dle výkresové dokumentace.</i></p>	1000x2800x500	ks	1	10 300,0	12 463,0	10 300,0	2 163,0	12 463,0

projekt: **ZŠ Za Chlumem - Odborná učebna a bezbariérové řešení školy**

stupeň: **Dokumentace vnitřního vybavení stavby**

část: **B - ATYPICKÝ MOBILIÁŘ**

č. prvku	č. místnosti	pojizdná úložná komoda	popis	rozměry (\$/hl./v.)mm	měrná jednotka	počet m]	cena jednotková bez DPH	cena jednotková s DPH	cena bez DPH	výše DPH (sazba 21%)	cena včetně DPH
06	4.02 kabinet	skříň dvoudílná prosklená	<p>Úložný systém pro školní pomůcky: Korpus a naložená dvířka - DTD laminovaná deska tl. 18mm - ABS hrana 2mm, lepeno PUR lepidlem Police - DTD laminovaná deska tl. 25mm - zvýšená nosnost polic 50Kg - ABS hrana 2mm, lepeno PUR lepidlem - výškově stavitelné - rastr dírek á 32mm Záda - soklak tl. 3mm Úchyty - celokovová, broušená nerezová ocel bez povrchové úpravy - délka 160 mm - hranatá, tvar dle schématu Sokl - DTD laminovaná tl. 18mm, plech tl.1,0mm, šifka 80mm lepený, nástřik šedá RAL 7048 Pearl mouse grey Prosklení - bezpečnostní vrstvené sklo s fólií tl.4mm, zasklivačí lišta z vnitřní strany - zabroušená hrana Barevnost - korpus, dvířka, sokl, police, záda - laminovaná fólie, perlička, barva světle šedá NCS 0601 Y21R - pohledvé plochy - laminovaná fólie, perlička, barva modrozelená NCS S2005-G20Y Systémové kování - 12x pant - otevírává dvířka naložená - 6x úchytky Vybavení - rektifikační patky ±25mm - gumové dorazy dvířek - plastový popisný štítek (na každá plná dvířka) <i>Podrobné specifikace dle výkresové dokumentace.</i></p>	1000x2800x500	ks	1	12 809,0	15 498,9	12 809,0	2 689,9	15 498,9

projekt: **ZŠ Za Chlumem - Odborná učebna a bezbariérové řešení školy**

stupeň: **Dokumentace vnitřního vybavení stavby**

část: **B - ATYPICKÝ MOBILIÁŘ**

č. prvku	č. místnosti	pojizdná úložná komoda	popis	rozměry (\$/hl.v.)mm	měrná jednotka	počet m]	cena jednotková bez DPH	cena jednotková s DPH	cena bez DPH	výše DPH (sazba 21%)	cena včetně DPH
07	4.02 kabinet	skříň dvoudílná prosklená	<p>Úložný systém pro školní pomůcky: Korpus a naložená dvířka - DTD laminovaná deska tl. 18mm - ABS hrana 2mm, lepeno PUR lepidlem Police - DTD laminovaná deska tl. 25mm - zvýšená nosnost polic 50Kg - ABS hrana 2mm, lepeno PUR lepidlem - výškově stavitelné - rastr dírek á 32mm Záda - soklak tl. 3mm Úchyty - celokovová, broušená nerezová ocel bez povrchové úpravy - délka 160 mm - hranatá, tvar dle schématu Sokl - DTD laminovaná tl. 18mm, plech tl.1,0mm, šifka 80mm lepený, nástřik šedá RAL 7048 Pearl mouse grey Prosklení - bezpečnostní vrstvené sklo s fólií tl.4mm, zasklivačí lišta z vnitřní strany - zabroušená hrana Barevnost - korpus, dvířka, sokl, police, záda - laminovaná fólie, perlička, barva světle šedá NCS 0601 Y21R - pohledvé plochy - laminovaná fólie, perlička, barva modrozelená NCS S2005-G20Y Systémové kování - 12x pant - otevírává dvířka naložená - 6x úchytka Vybavení - rektifikační patky ±25mm - gumové dorazy dvířek - plastový popisný štítek (na každá plná dvířka) <i>Podrobné specifikace dle výkresové dokumentace.</i></p>	1000x2800x500	ks	1	12 650,0	15 306,5	12 650,0	2 656,5	15 306,5

projekt: **ZŠ Za Chlumem - Odborná učebna a bezbariérové řešení školy**

stupeň: **Dokumentace vnitřního vybavení stavby**

část: **B - ATYPICKÝ MOBILIÁŘ**

č. prvku	č. místnosti	pojízdná úložná komoda	popis	rozměry (\$./hl.v.)mm	měrná jednotka	počet m]	cena jednotková bez DPH	cena jednotková s DPH	cena bez DPH	výše DPH (sazba 21%)	cena včetně DPH
08	4.02 kabinet	skříň dvoudílná	<p>Úložný systém pro školní pomůcky: Korpus a naložená dvířka - DTD laminovaná deska tl. 18mm - ABS hrana 2mm, lepeno PUR lepidlem Police - DTD laminovaná deska tl. 25mm - zvýšená nosnost polic 50Kg - ABS hrana 2mm, lepeno PUR lepidlem - výškově stavitelné - rastr dírek á 32mm Záda - soľolak tl. 3mm Úchyty - celokovová, broušená nerezová ocel bez povrchové úpravy - délka 160 mm - hranatá, tvar dle schématu Sokl - DTD laminovaná tl. 18mm, plech tl.1,0mm, šířka 80mm lepený, nástik šedá RAL 7048 Pearl mouse grey Barevnost - korpus, dvířka, sokl, police, záda - laminovaná fólie, perlička, barva světle šedá NCS 0601 Y21R - pohledvé plochy - laminovaná fólie, perlička, barva modrozelená NCS S2005-G20Y Systémové kování - 12x pant - otevíravá dvířka naložená - 6x úchytky Vybavení - rektifikační patky ±25mm - gumové dorazy dvířek - plastový popisný štítek (na každá plná dvířka) <i>Podrobná specifikace dle výkresové dokumentace.</i></p>	700x2800x500	ks	1	7 768,0	9 399,3	7 768,0	1 631,3	9 399,3

projekt: **ZŠ Za Chlumem - Odborná učebna a bezbariérové řešení školy**

stupeň: **Dokumentace vnitřního vybavení stavby**

část: **B - ATYPICKÝ MOBILIÁŘ**

č. prvku	č. místnosti	pojizdná úložná komoda	popis	rozměry (\$/hl.v.)mm	měrná jednotka	počet m]	cena jednotková bez DPH	cena jednotková s DPH	cena bez DPH	výše DPH (sazba 21%)	cena včetně DPH
09	4.02 kabinet	skříň vysoká prosklená	<p>Úložný systém pro školní pomůcky; Korpus a naložená dvířka a čela zásuvek - DTD laminovaná deska tl. 18mm - ABS hrana 2mm, lepeno PUR lepidlem Police - DTD laminovaná deska tl. 25mm - zvýšená nosnost polic 50Kg - ABS hrana 2mm, lepeno PUR lepidlem - výškově stavitelné - rastr dírek á 32mm Konstrukce zásuvky včetně dna - DTD laminovaná deska tl. 18mm - ABS hrana 2mm, lepeno PUR lepidlem Záda - sololak tl. 3mm Úchyty - celokovová, broušená nerezová ocel bez povrchové úpravy, délka 160 mm - hranatá, tvar dle schématu Sokl - DTD laminovaná tl. 18mm, plech tl.1,0mm, šifka 80mm lepený, nástřik šedá RAL 7048 Pearl mouse grey Prosklení - bezpečnostní vrstvené sklo s fólií tl.4mm, zasklívací lišta z vnitřní strany - zabroušená hrana Barevnost - korpus, dvířka, sokl, police, záda - laminovaná fólie, perlička, barva světle šedá NCS 0601 Y21R Systémové kování - 4x pant - otevírá dvířka naložená - uzamčení dvířek a zásuvek na zámeček - 6x úchytky - 4x (pár) výsuv s bočním vedením pro zásuvku Vybavení - rektifikační patky ±25mm - gumové dorazy dvířek - plastový popisný štítek (na každá plná dvířka) <i>Podrobná specifikace dle výkresové dokumentace.</i></p>	1000x2100x500	ks	1	11 735,0	14 199,4	11 735,0	2 464,4	14 199,4

projekt: **ZŠ Za Chlumem - Odborná učebna a bezbariérové řešení školy**

stupeň: **Dokumentace vnitřního vybavení stavby**

část: **B - ATYPICKÝ MOBILIÁŘ**

č. prvku	č. místnosti	pojizdná úložná komoda	popis	rozměry (\$./hl.v.)mm	měrná jednotka	počet m]	cena jednotková bez DPH	cena jednotková s DPH	cena bez DPH	výše DPH (sazba 21%)	cena včetně DPH
10	4.02 kabinet	šatní skříň	Skříň pro ukládání svrchních oděvů s policemi a šatní tyčí: Korpus, police a naložená dvířka - DTD laminovaná deska tl. 18mm - ABS hrana 2mm, lepeno PUR lepidlem Záda - sololak tl. 3mm Úchyty - celokovová, broušená nerezová ocel bez povrchové úpravy - délka 320 mm - hranatá, tvar dle schématu Sokl - DTD laminovaná tl. 18mm, plech tl.1,0mm, šířka 80mm lepený, nástřik šedá RAL 7048 Pearl mouse grey Barevnost - korpus, dvířka, sokl, police, záda - laminovaná fólie, perlička, barva světle šedá NCS 0601 Y21R Systémové kování - 6x pant - otevírá dvířka naložená - 2x úchytky - šatní tyč, ocelová kulatá, Ø 25mm, délka 800mm Vybavení - rektifikační patky ±25mm - gumové dorazy dvířek - zrcadlo na míru 300x1200x4mm, nalepit <i>Podrobná specifikace dle výkresové dokumentace.</i>	800x2100x500	ks	1	7 355,0	8 899,6	7 355,0	1 544,6	8 899,6
11	4.02 kabinet	skříň nízká	Úložný systém pro školní pomůcky: Korpus, pohledová záda a naložená dvířka - DTD laminovaná deska tl. 18mm - ABS hrana 2mm, lepeno PUR lepidlem Police - DTD laminovaná deska tl. 25mm - zvýšená nosnost polic 50Kg - ABS hrana 2mm, lepeno PUR lepidlem - výškové stavitelné - rastr dírek á 32mm Úchyty - celokovová, broušená nerezová ocel bez povrchové úpravy - délka 160 mm - hranatá, tvar dle schématu Sokl - DTD laminovaná tl. 18mm, plech tl.1,0mm, šířka 80mm lepený, nástřik šedá RAL 7048 Pearl mouse grey Barevnost - korpus, dvířka, sokl, police, záda - laminovaná fólie, perlička, barva světle šedá NCS 0601 Y21R - pohledvé plochy -laminovaná fólie, perlička, barva modrozelená NCS S2005-G20Y Systémové kování - 4x pant - otevírá dvířka naložená - 2x úchytky Vybavení - rektifikační patky ±25mm - gumové dorazy dvířek - plastový popisný štítek (na každá plná dvířka) <i>Podrobná specifikace dle výkresové dokumentace.</i>	1000x750x600	ks	4	3 636,0	4 399,6	14 544,0	3 054,2	17 598,2
12	4.02 kabinet	policový nástavec	Policový nástavec na dvojici nízkých skříněk: Korpus - DTD laminovaná deska tl. 18mm - ABS hrana 2mm, lepeno PUR lepidlem - laminovaná fólie, perlička, barva modrozelená NCS S2005-G20Y Nástavce budou montovány do sestavy společně se skřínkami B.11 <i>Podrobná specifikace dle výkresové dokumentace.</i>	2000x250x600	ks	2	2 561,0	3 098,8	5 122,0	1 075,6	6 197,6

projekt: **ZŠ Za Chlumem - Odborná učebna a bezbariérové řešení školy**

stupeň: **Dokumentace vnitřního vybavení stavby**

část: **B - ATYPICKÝ MOBILIÁŘ**

č. prvku	č. místnosti	pojizdná úložná komoda	popis	rozměry (\$./hl.v.)mm	měrná jednotka	počet m]	cena jednotková bez DPH	cena jednotková s DPH	cena bez DPH	výše DPH (sazba 21%)	cena včetně DPH
13	4.02 kabinet	úložná sestava	<p>Nizký pult s úložným systémem a integrovaným dřezem: Korpus a naložená dvířka a čela zásuvek - DTD laminovaná deska tl. 18mm - ABS hrana 2mm, lepeno PUR lepidlem Horní deska - vrstvená 2x DTD laminovaná deska tl. 18mm - ABS hrana 36mm, lepeno PUR lepidlem Police - DTD laminovaná deska tl. 25mm - zvýšená nosnost police 50Kg - ABS hrana 2mm, lepeno PUR lepidlem - výškově stavitelné - rastr dírek á 32mm Konstrukce zásuvky včetně dna - DTD laminovaná deska tl. 12mm - ABS hrana 2mm, lepeno PUR lepidlem Záda - soklák tl. 3mm Úchyty - celokovová, broušená nerezová ocel bez povrchové úpravy, délka 160 mm, hranatá, tvar dle schématu Sokl - DTD laminovaná tl. 18mm, plech tl.1,0mm, šířka 80mm lepený, nástřík šedá RAL 7048 Pearat mouse grey Barevnost - korpus, dvířka, sokl, police, záda - laminovaná fólie, perlička, barva světlé šedá NCS 0601 Y21R - pohledové plochy - laminovaná fólie, perlička, barva modrozelená NCS S2005-G20Y - pracovní deska - laminovaná fólie, perlička, barva šedá NCS Z500N Systémové kování - 16x pant - otvírává dvířka naložená - 11x úchytky - 3x (pár) výsuv s bočním vedením pro zásuvku Vybavení - rektifikační patky ±25mm - gumové dorazy dvířek - plastový popisný štítek (na čela zásuvek) - vestavný dřez na desku obdélníkový se syfonem, keramika bílá, min. rozměry 400x600x200mm, součástí balení kotvící prvky - dřezová mísicí baterie stojánková páková, chrom, perlátor, otočný odtok vody + ohříváč pod dřezem dodávka starý)</p> <p><i>Podrobná specifikace dle výkresové dokumentace.</i></p>	4600x870x600	ks	1	31 405,0	38 000,1	31 405,0	6 595,1	38 000,1

projekt: **ZŠ Za Chlumem - Odborná učebna a bezbariérové řešení školy**

stupeň: **Dokumentace vnitřního vybavení stavby**

část: **B - ATYPICKÝ MOBILIÁŘ**

č. prvku	č. místnosti	pojizdná úložná komoda	popis	rozměry (\$./hl./v./)mm	měrná jednotka	počet m]	cena jednotková bez DPH	cena jednotková s DPH	cena bez DPH	výše DPH (sazba 21%)	cena včetně DPH
14	4.03 učebna	učitelská katedra	<p>Učitel'ská katedra pro audiovizuální techniku:</p> <ul style="list-style-type: none"> Korpus, naložená dvířka, čela zásuvek a záda stolu (krycí deska) - DTD laminovaná deska tl. 18mm - ABS hrana 2mm, lepeno PUR lepidlem <p>Police</p> <ul style="list-style-type: none"> - DTD laminovaná deska tl. 25mm - zvýšená nosnost polic 50Kg - ABS hrana 2mm, lepeno PUR lepidlem - výškové stavitelné - rastr dírek á 32mm <p>Konstrukce zásuvky včetně drna</p> <ul style="list-style-type: none"> - DTD laminovaná deska tl. 12mm - ABS hrana 2mm, lepeno PUR lepidlem <p>Pracovní deska</p> <ul style="list-style-type: none"> - DTD laminovaná deska vrstvená 2x 18mm - ABS hrana 2mm, šířka 36mm, lepeno PUR lepidlem <p>Úchyty</p> <ul style="list-style-type: none"> - celokovová, broušená nerezová ocel bez povrchové úpravy - délka 160 mm - hranatá, tvar dle schématu <p>Sokl</p> <ul style="list-style-type: none"> - DTD laminovaná tl. 18mm, plech tl.1,0mm, šířka 80mm lepený, nástřik šedá RAL 7048 Pearat mouse grey <p>Barevnost</p> <ul style="list-style-type: none"> - Korpus - laminovaná fólie, perlička, barva světle šedá NCS 0601-Y21R - Pohtledové plochy, krycí desky - laminovaná fólie, perlička, barva zelená NCS S2040-G60Y - Pracovní deska - laminovaná fólie, perlička, barva šedá NCS 2500N <p>Systémové kování</p> <ul style="list-style-type: none"> - 4x pant - otvírává dvířka naložená - uzamčení dvířek a zásuvek na zámeček - 7x uchytka - 5x (pár) výšuv s bočním vedením pro zásuvku - výšuv pro klávesnici <p>Vybavení</p> <ul style="list-style-type: none"> - 2x kabelová průchodka Ø60mm se čtvercovou překrývkou, eloxovaný hliník - gumové dorazy dvířek - 2x větrací mířka 60x400mm, nástřik světle šedá NCS 0601-Y21R - přípojné místo viz. AV techniky, kryt kabeláže - rektifikační patky á25mm - kabelový kanál: d.0,86m, ohýbaný plech tl.1,5mm, sražené hrany, nástřik světle šedá NCS 0601-Y21R kotvený do korpusu na nerezové vruty <p><i>Podrobná specifikace dle výkresové dokumentace.</i></p>	3000 x 880/760 x 700	ks	1	19 835,0	24 000,4	19 835,0	4 165,4	24 000,4

projekt: **ZŠ Za Chlumem - Odborná učebna a bezbariérové řešení školy**

stupeň: **Dokumentace vnitřního vybavení stavby**

část: **B - ATYPICKÝ MOBILIÁŘ**

č. prvku	č. místnosti	pojízdná úložná komoda	popis	rozměry (\$./hl.v./mm)	měrná jednotka	počet m]	cena jednotková bez DPH	cena jednotková s DPH	cena bez DPH	výše DPH (sazba 21%)	cena včetně DPH
15	4.02 kabinet	pracovní stůl	<p>Pracovní stůl se zázemím pro vyučující: Korpus a čela zásuvek boxu - DTD laminovaná deska tl. 18mm - ABS hrana 2mm, lepeno PUR lepidlem Konstrukce zásuvky včetně dna - DTD laminovaná deska tl. 12mm - ABS hrana 2mm, lepeno PUR lepidlem Žáda - sololák tl. 3mm Deska stolu - vrstvená 2x DTD laminovaná deska tl. 18mm - ABS hrana 36mm Sokl - DTD laminovaná tl. 18mm, plech tl.1,0mm, šifka 80mm lepený, nástřik šedá RAL 7048 Pearl mouse grey Úchyty - ocelková, broušená nerezová ocel bez povrchové úpravy - délka 160 mm - hranatá, tvar dle schématu Nohy stolu - ocelová noha s konzolí pro uchycení k desce - délka 710mm s plastovou regulací - kruhový průřez Ø 60mm Barevnost - Korpus - laminovaná fólie, perlička, barva světlé šedá NCS 0601 Y21R - Pracovní deska - laminovaná fólie, perlička, barva šedá NCS 2500N - Nohy - chrom mat Systémové kování - uzamčení zásuvek na zámek - 1x dvířka - 8x úchytky - 7x (pár) výsuv s bočním vedením pro zásuvku - 4x noha Vybavení - protiskluzové podložky mezi desku a box - přípojné místo viz. AV technika, kryt kabeláže - rektifikační patky z25mm Podrobná specifikace dle výkresové dokumentace.</p>	3600 x 600x 750	ks	2	15 300,0	18 513,0	30 600,0	6 426,0	37 026,0

projekt: **ZŠ Za Chlumem - Odborná učebna a bezbariérové řešení školy**

stupeň: **Dokumentace vnitřního vybavení stavby**

část: **B - ATYPICKÝ MOBILIÁŘ**

č. prvku	č. místnosti	pojizdná úložná komoda	popis	rozměry (\$./hl./v./mm)	měrná jednotka	počet m]	cena jednotková bez DPH	cena jednotková s DPH	cena bez DPH	výše DPH (sazba 21%)	cena včetně DPH
16	4.02 kabinet	počítačový stůl	Vestavný stůl s pro PC s úložným prostorem a nástěnnou polici: Korpus a naložená dvířka - DTD laminovaná deska tl. 18mm - ABS hrana 2mm, lepeno PUR lepidlem Žáda - sošolák tl. 3mm Sokl - DTD laminovaná tl. 18mm, plech tl.1,0mm, šifka 80mm lepený, nástřik šedá RAL 7048 Pearl mouse grey Deska stolu - vrstvená 2x DTD laminovaná deska tl. 18mm - ABS hrana 36mm, lepeno PUR lepidlem Nástěnná police - DTD laminovaná deska tl. 28mm - ABS hrana 2mm, lepeno PUR lepidlem Úchyty - celokovová, broušená nerezová ocel bez povrchové úpravy, délka 160 mm - hranatá, tvar dle schématu Barevnost Korpus - laminovaná fólie, perlička, barva světle šedá NCS 0601 Y21R - Pracovní deska a nástěnná police - laminovaná fólie, perlička, barva šedá NCS 2500N Systémové kování - 1x pant - otvírá dvířka naložená - 1x úchytky - kotvení stolu do stěny - kotvení police do stěny Vybavení - gumové dorazy dvířek - rektifikací patky z25mm - 1x držák PC, výškově stavitelný, nástřik světle šedá NCS 0601-Y21R - 1x kabelová průchodka Ø60mm se čtvercovou překryvkou, elbovaný hliník - kabelový kanál: d.0,86m, ohýbaný plech tl.1,5mm, sražené hrany, nástřik světle šedá NCS 0601-Y21R kotvený do korpusu na nerezové vrtvy <i>Podrobná specifikace dle výkresové dokumentace.</i>	stůl: 1850 x 600x 750, police: 1850 x 350x 30	ks	1	10 330,0	12 499,3	10 330,0	2 169,3	12 499,3
17	4.02 kabinet	jednací stůl	Volně stojící stůl: Deska stolu - vrstvená 2x DTD laminovaná deska tl. 18mm - ABS hrana 36mm, lepeno PUR lepidlem - laminovaná fólie, perlička, barva šedá NCS 2500N Nohy stolu, 4ks - ocelová noha s konzolí pro uchycení k desce, vzpěry proti klopení nahrazující výztužný lub - délka 710mm s plastovou regulací - kruhový průřez Ø 60mm - chrom mat - rektifikace <i>Podrobná specifikace dle výkresové dokumentace.</i>	1600 x 1000x 750	ks	1	4 462,0	5 399,0	4 462,0	937,0	5 399,0

projekt: **ZŠ Za Chlumem - Odborná učebna a bezbariérové řešení školy**

stupeň: **Dokumentace vnitřního vybavení stavby**

část: **B - ATYPICKÝ MOBILIÁŘ**

č. prvku	č. místnosti	pojizdná úložná komoda	popis	rozměry (\$./hl.v.)mm	měrná jednotka	počet m]	cena jednotková bez DPH	cena jednotková s DPH	cena bez DPH	výše DPH (sazba 21%)	cena včetně DPH
18	4.02 kabinet	stojan na role	Mobilní stojan na srolované nástěnné plakáty a mapy: Vnější konstrukce (boky a dno) - DTD laminovaná deska tl. 18mm - ABS hrana 2mm, lepeno PUR lepidlem Vnitřní příčky - DTD laminovaná deska tl. 12mm - ABS hrana 2mm, lepeno PUR lepidlem Barevnost - laminovaná fólie, perlička, barva světle šedá NCS 0601 Y21R Kování - 4x nábytkové kolečko kluzné (na tvrdé podlahy) průměr 50mm, zatížení 50kg <i>Podrobná specifikace dle výkresové dokumentace.</i>	1000 x 500 x 800	ks	1	8 264,0	9 999,4	8 264,0	1 735,4	9 999,4
19	4.02 kabinet	nástěnný věšák	Závěsný nástěnný věšák pro odkládání svrchníků: Deska - DTD laminovaná deska tl. 18mm - ABS hrana 2mm, lepeno PUR lepidlem - laminovaná fólie, perlička, barva modrozelená NCS S2005-G20Y Háčky, 4ks - broušený nerez <i>Podrobná specifikace dle výkresové dokumentace.</i>	1500 x 450	ks	1	3 300,0	3 993,0	3 300,0	693,0	3 993,0
20	4.03 učebna	box na tříděný odpad	Mobilní box na nádoby určené pro tříděný odpad: Korpus, dvířka, záda - DTD laminovaná deska tl. 18mm - ABS hrana 2mm, lepeno PUR lepidlem Barevnost - laminovaná fólie, perlička, barva světle šedá NCS 0601 Y21R - barevné odlišení ABS hrany otvorů - žlutá, modrá Systémové kování - 2x pant - otevírá dvířka naložená, uzamykatelná - 4x nábytkové kolečko kluzné (na tvrdé podlahy) průměr 50mm, zatížení 50kg Vybavení - gumové dorazy dvířek <i>Podrobná specifikace dle výkresové dokumentace.</i>	400 x 860 x 620	ks	6	3 305,0	3 999,1	19 830,0	4 164,3	23 994,3

projekt: **ZŠ Za Chlumem - Odborná učebna a bezbariérové řešení školy**

stupeň: **Dokumentace vnitřního vybavení stavby**

část: **B - ATYPICKÝ MOBILIÁŘ**

č. prvku	č. místnosti	pojizdná úložná komoda	popis	rozměry (\$/hl.v.)mm	měrná jednotka	počet m]	cena jednotková bez DPH	cena jednotková s DPH	cena bez DPH	výše DPH (sazba 21%)	cena včetně DPH
21	4.03 učebna	kryt topení	<p>Kryt topení s podokenním parapetem a úložným prostorem: Parapet - DTD laminovaná deska tl.38mm - hrany postforming, rádius 3mm nahore a dole - kotven zespoda přes vruty Kryt radiátoru - DTD laminovaná deska tl. 18mm - ABS hrana 2mm - odnímatelný, zavěšený přes ocelové profily tvaru Z na horizontální laťování (pásky DTD šířky 80mm) Nosná konstrukce - svařovaná a montovaná ocelová konstrukce z profilů jáckel 40x40x2mm kotvená přes rektifikační úhelníky do stěn - nosné svíslé profily á 700-900mm - horizontální laťování 50x30mm - rektifikovatelné patky na styku s podlahou Úložná skříň: Boky - vrstvená 2x DTD laminovaná deska tl.18mm - ABS hrana 2mm, lepeno PUR lepidlem Korpus - DTD laminovaná deska tl. 18mm - ABS hrana 2mm, lepeno PUR lepidlem Větrací mřížka - 1000x150mm, naložená shora - elox. hliník stříbrný Úprava: - Korpus- laminovaná fólie, perlička, barva světle šedá NCS 0601 Y21R - Parapetní desky- laminovaná fólie, perlička, barva šedá NCS 2500N - Odnímatelný panel, úložná skříň - laminovaná fólie, perlička, barva zelená NCS S2040-G60Y - Nosná konstrukce- prášková barva RAL 9006 white aluminium <i>Podrobná specifikace dle výkresové dokumentace.</i></p>	6050 x 818 x 645	ks	2	24 297,0	29 399,4	48 594,0	10 204,7	58 798,7
22	4.02 kabinet	kryt topení	<p>Kryt topení s podokenním parapetem a úložným prostorem: Parapet - DTD laminovaná deska tl.38mm - hrany postforming, rádius 3mm nahore a dole - kotven zespoda přes vruty Kryt radiátoru - DTD laminovaná deska tl. 18mm - ABS hrana 2mm - odnímatelný, zavěšený přes ocelové profily tvaru Z na horizontální laťování (pásky DTD šířky 80mm) Nosná konstrukce - svařovaná a montovaná ocelová konstrukce z profilů jáckel 40x40x2mm kotvená přes rektifikační úhelníky do stěn - nosné svíslé profily á 700-900mm - horizontální laťování 50x30mm - rektifikovatelné patky na styku s podlahou Úložná skříň: Boky - vrstvená 2x DTD laminovaná deska tl.18mm - ABS hrana 2mm, lepeno PUR lepidlem Korpus - DTD laminovaná deska tl. 18mm - ABS hrana 2mm, lepeno PUR lepidlem Větrací mřížka - 1000x150mm, naložená shora - elox. hliník stříbrný Úprava: - Korpus- laminovaná fólie, perlička, barva světle šedá NCS 0601 Y21R - Parapetní desky- laminovaná fólie, perlička, barva šedá NCS 2500N - Nosná konstrukce- prášková barva RAL 9006 white aluminium <i>Podrobná specifikace dle výkresové dokumentace.</i></p>	8040 x 818 x 495	ks	1	32 396,0	39 199,2	32 396,0	6 803,2	39 199,2

projekt: **ZŠ Za Chlumem - Odborná učebna a bezbariérové řešení školy**

stupeň: **Dokumentace vnitřního vybavení stavby**

část: **B - ATYPICKÝ MOBILIÁŘ**

č. prvku	č. místnosti	pojizdná úložná komoda	popis	rozměry (\$./hl.v.)mm	měrná jednotka	počet m]	cena jednotková bez DPH	cena jednotková s DPH	cena bez DPH	výše DPH (sazba 21%)	cena včetně DPH
23	4.03 učebna	lavice třímištná	Třímištná žákovská lavice s uzamykatelnou schránkou na pracovní desce: Rámová podnož - jáčekel 40x40 mm, bez viditelných konstrukčních spojů - rektifikace, kotvení do podlahy s možností výškového vyrovnání stolu - nástřík RAL 9006 Stolová deska - LTD 18 mm, HPL fólie v dekoru běleného dubu - ABS 2 mm, lepena PUR lepidlem, šedá NCS 2500N Čelní panel - LTD 18 mm, laminovaná fólie, perlička, barva zelená NCS S2040-G60Y - ABS 2 mm, lepena PUR lepidlem, v barvě lamina Vybavení - přívod pro zásuvky 230V veden stolovou nohou - 3x 230V zásuvka v uzamykatelné schránce s přístupem v desce stolu - hliníkové provedení - rektifikační patky <i>Podrobná specifikace dle výkresové dokumentace.</i>	2000 x 600 x 750	ks	10	8 925,0	10 799,3	89 250,0	18 742,5	107 992,5
24	1.08 úklidová místnost	skříň úklidová	Úložná skříň pro úklidové potřeby: Korpus a naložená dvířka - DTD laminovaná deska tl. 18mm - ABS hrana 2mm, lepeno PUR lepidlem Police - DTD laminovaná deska tl. 25mm - zvýšená nosnost polic 50Kg - ABS hrana 2mm, lepeno PUR lepidlem - výškově stavitelné - rastr dírek á 32mm Záda - sololak tl. 3mm Úchyty - celokovová, broušená nerezová ocel bez povrchové úpravy - délka 160 mm - hranatá, tvar dle schématu Sokl - DTD laminovaná tl. 18mm, plech tl.1,0mm, šířka 80mm lepený, nástřík šedá RAL 7048 Pearl mouse grey Úprava: - Korpus, dvířka, sokl, police, záda- laminovaná fólie, perlička, barva šedá NCS 2500N - Úchyty - broušený nerez Systémové kování - 4x otvíravá dvířka naložená, 10x pant, uzamykatelná - 4x úchytka Vybavení - rektifikační patky ±25mm - gumové dorazy dvířek Skříňe montována do sestavy B24, B25, B26, vzájemně prošroubovány <i>Podrobná specifikace dle výkresové dokumentace.</i>	850 x 2800 x 480	ks	1	7 685,0	9 298,9	7 685,0	1 613,9	9 298,9

projekt: **ZŠ Za Chlumem - Odborná učebna a bezbariérové řešení školy**

stupeň: **Dokumentace vnitřního vybavení stavby**

část: **B - ATYPICKÝ MOBILIÁŘ**

č. prvku	č. místnosti	pojizdná úložná komoda	popis	rozměry (\$./hl./v./mm)	měrná jednotka	počet m]	cena jednotková bez DPH	cena jednotková s DPH	cena bez DPH	výše DPH (sazba 21%)	cena včetně DPH
25	1.08 úklidová místnost	skříň úklidová	<p>Úložná skříň pro úklidové potřeby: Korpus a naložená dvířka - DTD laminovaná deska tl. 18mm - ABS hrana 2mm, lepeno PUR lepidlem</p> <p>Police - DTD laminovaná deska tl. 25mm - zvýšená nosnost polic 50Kg - ABS hrana 2mm, lepeno PUR lepidlem - výškově stavitelné - rastr dírek á 32mm</p> <p>Záda - sololak tl. 3mm</p> <p>Úchyty - celokovová, broušená nerezová ocel bez povrchové úpravy - délka 160 mm - hranatá, tvar dle schématu</p> <p>Sokl - DTD laminovaná tl. 18mm, plech tl.1,0mm, šifka 80mm lepený, nástik šedá RAL 7048 Pearl mouse grey</p> <p>Úprava: - Korpus, dvířka, sokl, police, záda- laminovaná fólie, perlička, barva šedá NCS 2500N - Úchyty - broušený nerez Systémové kování - 6x otvíravá dvířka naložená, 12x pant, uzamykatelná - 6x úchytka</p> <p>Vybavení - rektifikační patky ±25mm - gumové dorazy dvířek Skříňe montována do sestavy B24, B25, B26, vzájemně prošroubovány <i>Podrobná specifikace dle výkresové dokumentace.</i></p>		ks	1	7 355,0	8 899,6	7 355,0	1 544,6	8 899,6

projekt: **ZŠ Za Chlumem - Odborná učebna a bezbariérové řešení školy**

stupeň: **Dokumentace vnitřního vybavení stavby**

část: **B - ATYPICKÝ MOBILIÁŘ**

č. prvku	č. místnosti	pojizdná úložná komoda	popis	rozměry (\$./hl./v.)mm	měrná jednotka	počet m]	cena jednotková bez DPH	cena jednotková s DPH	cena bez DPH	výše DPH (sazba 21%)	cena včetně DPH
26	1.08 úklidová místnost	skříň úklidová	<p>Úložná skříň pro úklidové potřeby: Korpus a naložená dvířka - DTD laminovaná deska tl. 18mm - ABS hrana 2mm, lepeno PUR lepidlem Police - DTD laminovaná deska tl. 25mm - zvýšená nosnost polic 50Kg - ABS hrana 2mm, lepeno PUR lepidlem - výškově stavitelné - rastr dírek á 32mm Záda - sololak tl. 3mm Úchyty - celokovová, broušená nerezová ocel bez povrchové úpravy - délka 160 mm - hranatá, tvar dle schématu Sokl - DTD laminovaná tl. 18mm, plech tl.1,0mm, šifka 80mm lepený, nástik šedá RAL 7048 Pearl mouse grey Úprava: - Korpus, dvířka, sokl, police, záda- laminovaná fólie, perlička, barva šedá NCS 2500N - Úchyty - broušený nerez Systémové kování - 2x otvíravá dvířka naložená, 4x pant, uzamykatelná - 2x úchytky Vybavení - rektifikační patky ±25mm - gumové dorazy dvířek Skříňe montována do sestavy B24, B25, B26, vzájemně prošroubovány <i>Podrobná specifikace dle výkresové dokumentace.</i></p>		ks	1	7 050,0	8 530,5	7 050,0	1 480,5	8 530,5

projekt: **ZŠ Za Chlumem - Odborná učebna a bezbariérové řešení školy**

stupeň: **Dokumentace vnitřního vybavení stavby**

část: **B - ATYPICKÝ MOBILIÁŘ**

č. prvku	č. místnosti	pojizdná úložná komoda	popis	rozměry (\$./hl./v.)mm	měrná jednotka	počet m]	cena jednotková bez DPH	cena jednotková s DPH	cena bez DPH	výše DPH (sazba 21%)	cena včetně DPH
27	4.03 učebna	skříň úzká vysoká plná	Úložný systém pro školní pomůcky: Korpus a naložená dvířka - DTD laminovaná deska tl. 18mm - ABS hrana 2mm, lepeno PUR lepidlem Police - DTD laminovaná deska tl. 25mm - zvýšená nosnost polic 50Kg - ABS hrana 2mm, lepeno PUR lepidlem - výškově stavitelné - rastr dírek á 32mm Záda - sololak tl. 3mm Úchyty - celokovová, broušená nerezová ocel bez povrchové úpravy - délka 160 mm - hranatá, tvar dle schématu Sokl - DTD laminovaná tl. 18mm, plech tl.1,0mm, šifka 80mm lepený, nástik šedá RAL 7048 Pearl mouse grey Barevnost - korpus - laminovaná fólie, perlička, barva světle šedá NCS 0601-Y21R - pohledové plochy - laminovaná fólie, perlička, barva zelená NCS S2040-G60Y Systémové kování - 8x pant - otevírá dvířka naložená - uzamčení všech otevíravých dvířek na zámek - 4x úchytky Vybavení - rektifikační patky ±25mm - gumové dorazy dvířek - plastový popisný štítek (na každá plná dvířka) <i>Podrobná specifikace dle výkresové dokumentace.</i>	500x2200x500	ks	1	5 619,0	6 799,0	5 619,0	1 180,0	6 799,0
28		montáž	montáž včetně instalačního a kompletačního materiálu a dopasování k okolním konstrukcím		kpl	1	35 000,0	42 350,0	35 000,0	7 350,0	42 350,0
29		doprava			kpl	1	7 500,0	9 075,0	7 500,0	1 575,0	9 075,0

CELKEM

513 173,0 Kč 107 766,3 Kč 620 939,3 Kč

Součástí dodávky je doprava na místo a montáž včetně instalačního a kompletačního materiálu a dopasování k okolním konstrukcím. Rozměry vestavných prvků budou koordinovány s dodavatelem AV-techniky.